

Dell™ Alt-i-ett-fotoskriver 924

Brukerveiledning

Inneholder:

- Bestille rekvisita
- Komme i gang
- Bruke skriveren
- Lære mer om skriverprogramvaren
- Vedlikehold og feilsøking

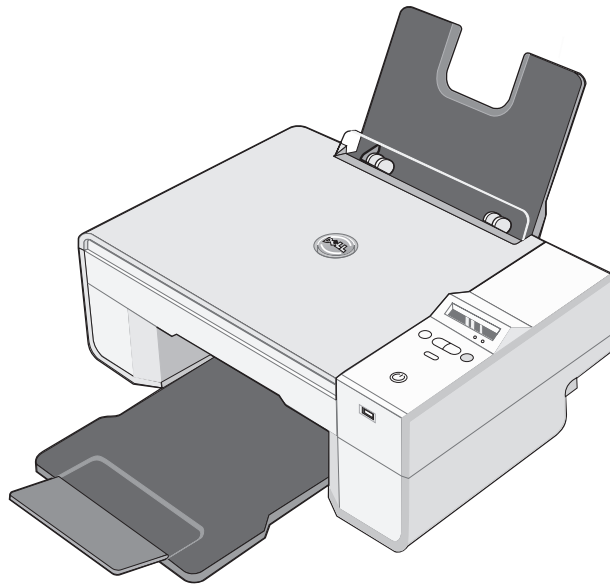

Bestille rekvisita

Dell Alt-i-ett-fotoskriver 924 inneholder programvare som registrerer blekknivåene på skriveren. Under en utskriftsjobb vises det en advarsel på dataskjermen om lave blekknivåer. Du kan bestille blekkpatroner via Internett på www.dell.com/supplies eller telefon.

USA	877-INK-2-YOU	Luxembourg	02.713 1590
Australia	1300 303 290	Malaysia	1800 88 0301
Østerrike	08 20 - 24 05 30 35	Mexico	001 866 851 1754
Belgia	02.713 1590	Nederland	020 - 674 4881
Canada	877-501-4803	Norge	231622 64
Chile	1230-020-3947 800-202874	Portugal	21 4220710
Colombia	01800-9-155676	Kina	800-858-0888
Tsjekkia	+420 225 372 711	Polen	022 579 59 65
Danmark	3287 5215	Puerto Rico	866-851-1760
Finland	09 2533 1411	Singapore	1800 394 7486
Frankrike	825387247	Sør-Afrika	0860 102 591
Tyskland	0800 2873355	Spania	902120385
Irland	1850 707 407	Sverige	08 587 705 81
Italia	800602705	Sveits	0848 335 599
Japan	044-556-3551	Storbritannia	0870 907 4574



MERK: Hvis landet ikke står på listen, kan du kontakte Dell-forhandleren for å bestille rekvisita. Skriveren er beregnet for utskrift med følgende blekkpatroner.

Artikkel	Varenummer
Sort blekkpatron med standard kapasitet	J5566
Fargeblekkpatron med standard kapasitet	J5567
Sort blekkpatron med høy kapasitet	M4640
Fargeblekkpatron med høy kapasitet	M4646
Fotoblekkpatron	J4844

Merk, Merknad og Forsiktig



MERK: MERK viser viktig informasjon som gjør at du kan dra bedre nytte av skriveren.



MERKNAD: MERKNAD indikerer mulig skade på maskinvaren eller tap av data, og forklarer hvordan du kan unngå dette problemet.



FORSIKTIG: FORSIKTIG indikerer fare for skade på eiendom, personskade eller død.

Informasjonen i dette dokumentet kan endres uten varsel.

© 2005 Dell Inc. Med enerett.

Gjengivelse uten skriftlig tillatelse fra Dell Inc. er forbudt.

Varemerker som brukes i denne teksten: *Dell* og *DELL*-logoen, *Dell Picture Studio* og *Dell Ink Management System* er varemerker for Dell Inc. *Microsoft* og *Windows* er registrerte varemerker for Microsoft Corporation.

Andre varemerker og varenavn kan brukes i dette dokumentet for å henvise til eierne av rettighetene til merke- og produktnavn. Dell Inc. fraskriver seg enhver form for eierinteresser for varemerker og varenavn som tilhører andre.

UNITED STATES GOVERNMENT RESTRICTED RIGHTS

This software and documentation are provided with RESTRICTED RIGHTS. Use, duplication or disclosure by the Government is subject to restrictions as set forth in subparagraph (c)(1)(ii) of the Rights in Technical Data and Computer Software clause at DFARS 252.227-7013 and in applicable FAR provisions: Dell Inc., One Dell Way, Round Rock, Texas, 78682, USA.

Innhold

1 Om skriveren

Lære mer om skriverdelene	12
Installere skriveren	14
Angi skriverspråk	14
Angi skriverspråk på nytt	14
Bruke kontrollpanelet	15
Kontrollpanelmenyer	16
Lære mer om den automatiske papirtypesensoren	18
Legge i papir	20
Retningslinjer for utskriftsmedier	21
Legge dokumentet på skannerens glassplate	22

2 Bruke skriveren

Skrive ut	25
Skrive ut et dokument	25
Skrive ut fotografier	26
Skrive ut fotografier uten kantlinjer	27
Skrive ut fotografier fra et PictBridge-kompatibelt kamera	28

Kopiere	28
Kopiere dokumenter via kontrollpanelet	28
Kopiere dokumenter via datamaskin	29
Kopiere fotografier via datamaskin	30
Kopiere fotografier uten en datamaskin	30
Endre kopieringsinnstillinger	31
Skanne	32
Skanne fotografier	32
Skanne flere sider eller elementer	33
Skanne et fotografi eller et dokument i et nettverk	34
Redigere skannet tekst ved hjelp av optisk tegnlesing (OCR)	35
Lagre et bilde på datamaskinen	36
Sende et skannet element eller dokument med e-post	36
Førstørre eller forminske bilder eller dokumenter	37
Fakse	37
Installere Microsoft Faksconsoll i Windows XP	38
Konfigurere Microsoft Faksconsoll (Windows XP) eller Fakstjenestebehandling (Windows 2000)	38
Fakse et papirdokument	39
Fakse elektroniske dokumenter	40
Motta en faks med Faksconsoll eller Fakstjenestebehandling	40
Vise sendte og mottatte fakser med Faksconsoll eller Fakstjenestebehandling	40
Vise statusen til en faks med Faksconsoll eller Fakstjenestebehandling	41
Endre faksconfigurasjonen	41

3 Lære mer om programvaren

Bruke Dell Alt-i-ett-løsninger	43
Bruke Utskriftsinnstillinger	45
Bruke Dell Picture Studio	47

	Dell Ink Management System	47
	Avinstallere programvaren og installere den på nytt	48
4	Vedlikehold av blekkpatron	
	Bytte blekkpatroner	51
	Justere blekkpatroner	55
	Rengjøre blekkdysene	55
5	Feilsøking	
	Installeringsproblemer	57
	Datamaskinproblemer	57
	Skriverproblemer	58
	Generelle problemer	59
	Fakseproblemer	59
	Papirproblemer	59
	Feilmeldinger og lamper	60
	Forbedre utskriftskvaliteten	62
6	Kontakte Dell	
	Teknisk assistanse	63
	Automatisk tjeneste for bestillingsstatus	63
	Kontakte Dell	64

7 Tillegg

Eksportbestemmelser	81
Lisensavtale for Dell™-programvare	81
Dette skema er alene anvendelig for norske konsumenter	83
ANGREFRISTSKJEMA	83
Generelle betingelser for retur:	83
 Stikkordregister	 85

FORSIKTIG: SIKKERHETSINSTRUKSJONER

Bruk følgende retningslinjer for egen sikkerhet, og for å beskytte produktet og arbeidsmiljøet mot eventuell skade.

- Hvis det fulgte et modem med produktet, må du bruke en modemkabel med minimum trådtykkelse 26 AWG (American wire gauge) og en FCC-kompatibel RJ-11-modulkontakt.
- Hvis du vil beskytte produktet mot plutselig, transient økning og reduksjon i elektrisk kraft, må du bruke overspenningsvern, strømfilter eller avbruddsfri strømforsyning (UPS – uninterruptible power supply).
- Ikke bruk skriveren i våte omgivelser, for eksempel i nærheten av badekar, vask eller svømmebasseng eller i en fuktig kjeller.
- Pass på at ingenting plasseres oppå kablene, og at de er plassert slik at ingen trækker på eller snubler i dem.
- Bruk bare den strømledningen som følger med dette produktet, eller en strømledning som er godkjent av produsenten.

FORSIKTIG: Hvis produktet ikke er merket med symbolet , må det kobles til en jordet stikkontakt.

- Koble strømledningen til et lett tilgjengelig strømuttak i nærheten av produktet.
- Hvis du vil slå produktet helt av, må du koble strømledningen fra strømkilden.
- Bruk profesjonelt servicepersonell til service og reparasjoner utenom det som er beskrevet i brukerhåndboken.
- Ikke bruk faksfunksjonen i tordenvær. Ikke installer dette produktet eller koble til strømledning, telefon eller annet i tordenvær.
- Dette produktet er utformet for å oppfylle sikkerhetsstandarder ved bruk av bestemte godkjente komponenter fra Dell. Sikkerhetsfunksjonene i enkelte deler er kanskje ikke alltid like åpenbare. Dell fraskriver seg alt ansvar som skyldes bruk av komponenter som ikke er godkjent av Dell.
- Se i brukerveiledningen hvis du ønsker informasjon om hvordan du kan fjerne fastkjørt papir.

Om skriveren

Du kan bruke Dell Alt-i-ett-fotoskriver 924 til å gjøre en rekke forskjellige ting. Det er viktig å være oppmerksom på følgende:

- Hvis skriveren er tilkoblet en datamaskin, kan du bruke kontrollpanelet på skriveren eller skriverprogramvaren til å lage prosjektene dine.
- Det *er* nødvendig å koble skriveren til en datamaskin for å skanne, skrive ut og fakse.
- Det *er ikke* nødvendig å koble skriveren til en datamaskin for å kopiere.

Lære mer om skriverdelene

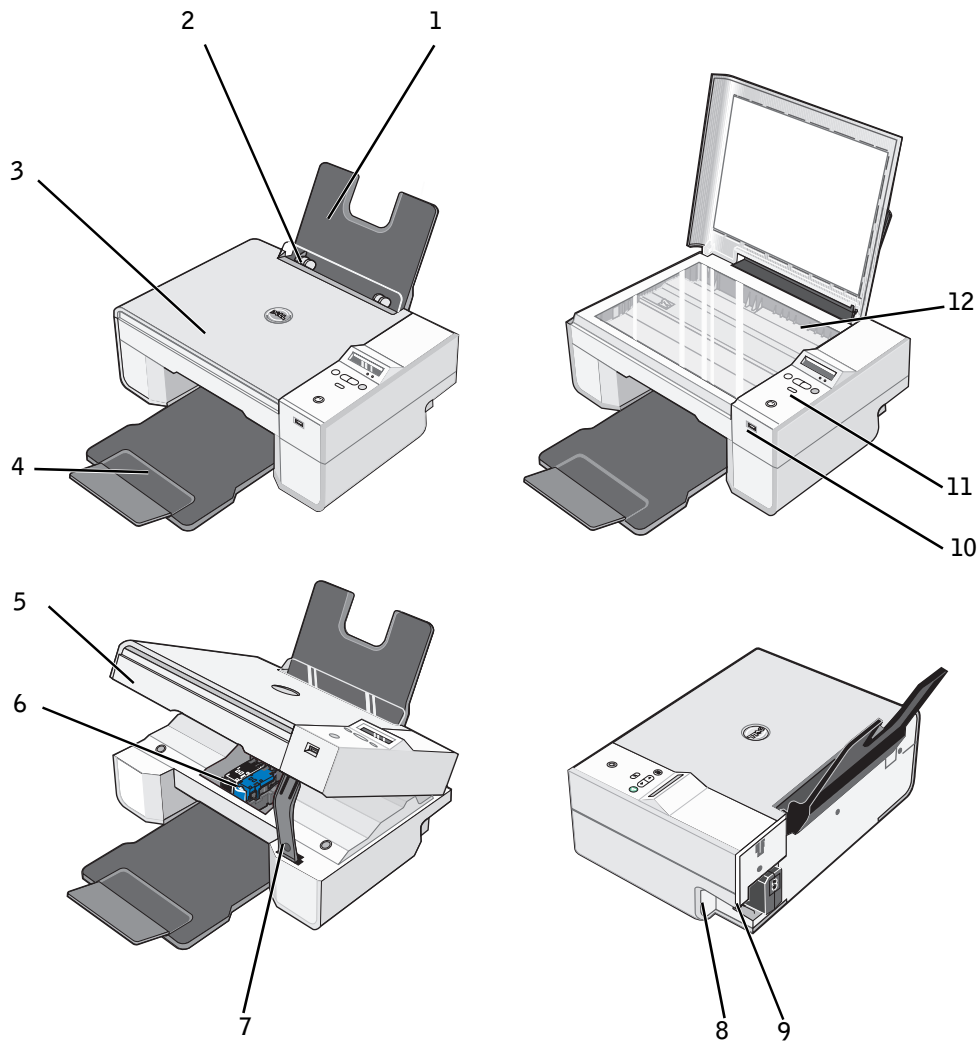

Del:	Beskrivelse:
1 Papirstøtte	Del som støtter papir som er lagt i skriveren.
2 Papirskinne	Skinne som sørger for at papiret trekkes inn i skriveren på riktig måte.
3 Toppdeksel	Øverste del av skriveren som holder dokumentet eller fotografiet flatt under skanningen.

Del:	Beskrivelse:
4 Utskuff	Skuff som holder papiret på plass etter hvert som det kommer ut av skriveren. MERK: Når du skal dra ut utskuffen, må du ta skuffen ut av skriveren og trekke ut sperren.
5 Skriverenhet	Enhet du kan løfte for å få tilgang til blekkpatronene.
6 Blekkpatronholder	Patronholder som inneholder to blekkpatroner, den ene for farge og den andre for sort/hvitt eller foto. Hvis du ønsker mer informasjon om blekkpatronene, kan du se Bytte blekkpatroner på side 51.
7 Skannerstøtte	Del under skriverenheten som holder skriveren åpen mens du bytter blekkpatroner. MERK: Når du skal lukke skriveren for vanlig bruk, må du løfte opp skriverenheten, trykke skannerstøtten mot høyre, og så senke ned skriverenheten til den hviler på hoveddelen av skriveren.
8 USB-inngang	Spor for tilkobling av USB-kabelen til (kjøpes separat). Den andre enden av USB-kabelen kobles til datamaskinen.
9 Strøminngang	Spor for tilkobling av strømkabelen. MERK: Sett strømkabelen inn i skriveren før du kobler strømkabelen til strømuttaket.
10 PictBridge-USB-inngang	Spor som USB-kabelen (kjøpes separat) kobles til for å koble skriveren til et PictBridge-kompatibelt kamera. Du kan finne mer informasjon under Skrive ut fotografier fra et PictBridge-kompatibelt kamera på side 28.
11 Kontrollpanel	Panel på skriveren som du kan bruke til å kontrollere kopiering, faksing og utskrift. Du kan finne mer informasjon under Bruke kontrollpanelet på side 15.
12 Glassplate	Overflate som du plasserer dokumentet eller fotografiet på med forsiden ned for å kopiere, fakse eller skanne det.



Installere skriveren

 **MERK:** Dell Alt-i-ett-fotoskriver 924 støtter Microsoft® Windows® 2000, Windows XP og Windows XP Professional versjon x64.

Følg instruksjonene på installeringsoversikten (plakaten) for å installere maskinvaren og programvaren. Hvis du får problemer under installeringen, kan du se Installeringsproblemer på side 59.







Angi skiverspråk

Slik kan du fra starten angi skiverspråk:

- 1 Når du først slår på skriveren, må du trykke på pilknappene   for å finne språket.
- 2 Trykk på menyknappen  for å velge språket.

Angi skiverspråk på nytt



Hvis du vil endre standardspråket som brukes på kontrollpanelet, må du gjøre følgende:

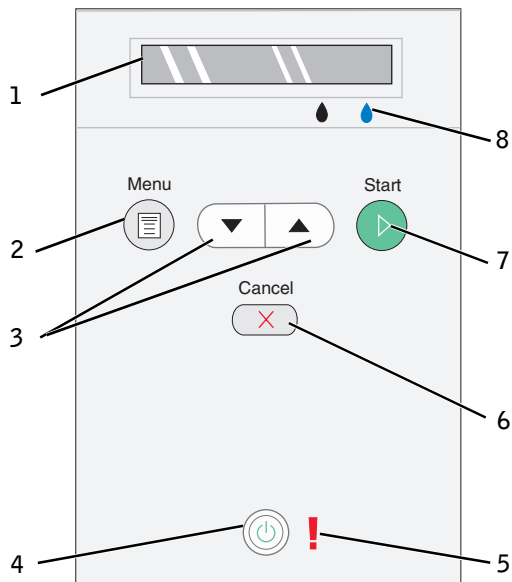

- 1 Trykk på av/på-knappen  for å slå av skriveren.
- 2 Trykk samtidig på av/på-knappen  og pil opp-knappen .
- 3 Når språkinnstillingen vises, må du trykke på pilknappene   for å bla til det aktuelle språket.
- 4 Trykk på menyknappen  for å velge språket.

Bruke kontrollpanelet





Med knappene på kontrollpanelet kan du skanne, kopiere og tilpasse dokumenter. Skriveren er på når av/på-knappen  lyser.



Bruk:	Til å gjøre følgende:
1 Vindu	<ul style="list-style-type: none">• Vise det antallet kopier som er valgt.• Vise innstillinger under Mode (modus), Copy (kopi), Copies (kopier), Quality (kvalitet), Dark (mørk), Size (størrelse), Zoom (zoom) og Maintenance (vedlikehold). Du kan finne mer informasjon under Kontrollpanelmenyer på side 16.
2 Menyknapp 	<ul style="list-style-type: none">• Bla gjennom tilgjengelige menyer. Hver gang du trykker på denne knappen, lagres det aktuelle alternativet, og neste meny vises i vinduet.• Få maskinen til å trekke inn papir som nettopp er lagt i.
3 Opp/ned-pilkknapper 	<ul style="list-style-type: none">• Navigere gjennom menyer og menyelementer.• Øke/ redusere antall kopier.• Endre valgt modus.

	Bruk:		Til å gjøre følgende:
4	Av/på-knapp		Slå skriveren på eller av.
5	Feillampe		Varsle deg om feil som at maskinen er tom for papir, at det har oppstått papirstopp, eller at det er lite blekk igjen.
6	Avbryt knapp		<ul style="list-style-type: none"> • Avbryte en aktiv skanne-, utskrifts- eller kopieringsjobb. • Avbryte en kopieringsjobb (bare bruk av skriveren) og sende ut en side. • Gå ut av en meny og gå tilbake til standardinnstillingene.
7	Startknapp		Starte kopierings- eller skanneprosessen. Hvis skriveren er i skannemodus, vil du ved å trykke på denne knappen åpne Dell Alt-i-ett-løsninger (hvis skriveren er tilkoblet en datamaskin).
8	Blekkdråpe		<p>Fastslå hvor mye blekk som er igjen i hver av blekkpatronene.</p> <ul style="list-style-type: none"> • Nivået for den sorte blekkpatronen vises i vinduet over den sorte blekkdråpen. • Nivået for fargeblekkpatronen vises i vinduet over den blå blekkdråpen.

Kontrollpanelmenyer

Når du trykker flere ganger på menyknappen , vises følgende menyoverskrifter. Trykk på pilknappene   for å bla gjennom de tilgjengelige alternativene i hver enkelt meny. Når den innstillingen som du vil bruke, vises, må du trykke på menyknappen  enda en gang for å lagre innstillingen og gå til neste tilgjengelige meny.

Kopieringsmodus

Meny:	Undermenyelement:	Innstillinger:		
Copy	Copy	<ul style="list-style-type: none">• Color*• Black		
	Copies (bruk pilknappene for å angi antall)			
	Quality	<ul style="list-style-type: none">• Draft• Normal*• Photo		
	Dark (bruk pilknappene for å angi hvor mørk kopien skal være)			
Size		<ul style="list-style-type: none">• Letter*• Legal• B5• A4• A5• 3x6• 4x6• L• 2L• 5x7• Hagaki• 10x15 cm• 13x18 cm		
		Zoom		<ul style="list-style-type: none">• 25%• 50%• 75%• 100%*• 125%• 150%• 175%• 200%• 4x6• 5x7• Letter• A4• L• 2L• Hagaki

* Standardinnstilling

Skannemodus

Undermenyen **Scan** (skann) er bare tilgjengelig hvis skriveren er tilkoblet et nettverkskort. Hvis du velger **Scan** (skann) som modus, vil du bli bedt om å velge måldatamaskin for det skannede dokumentet. Du kan bla gjennom de tilgjengelige datamaskinene ved å trykke på pilknappene. Du kan velge det datamaskinnavnet som vises, ved å trykke på menyknappen .

 **MERK:** Hvis skriveren er tilkoblet lokalt, vises ikke undermenyen **Scan** (skann). Da velges vertsdatabladeren automatisk.

Vedlikeholdsmodus

Meny:	Undermenyelement:
Maintenance	Align Cartridges
	Clean Cartridges
	Print Text Page
	Back

 **MERK:** Med alternativet **Back** (tilbake) kan du gå ut av **Maintenance**-menyen (vedlikehold) uten å foreta et valg. Hvis du velger dette alternativet, føres du ett menynivå tilbake.

Lære mer om den automatiske papirtypesensoren

Skriveren har en automatisk papirtypesensor som gjenkjenner følgende papirtyper:

- Vanlig
- Transparent
- Glanset/foto

Hvis du har lagt i en av disse papirtypene, gjenkjenner skriveren papirtypen og justerer automatisk innstillingene for kvalitet/hastighet.

Innstillinger for kvalitet/hastighet		
Papirtype	Sort blekkpatron og fargeblekkpatron	Foto- og fargeblekkpatroner
Vanlig	Normal	Foto
Transparent	Normal	Foto
Glanset/foto	Foto	Foto

 **MERK:** Skriveren kan ikke gjenkjenne papirstørrelsen.

Slik kan du velge papirstørrelse:

- 1 Klikk på **Fil**→ **Skriv ut** mens dokumentet er åpent.
- 2 Klikk på **Innstillinger** eller **Egenskaper** (avhengig av hvilket program eller operativsystem du bruker) i dialogboksen **Skriv ut**.
Dialogboksen **Utskriftsinnstillinger** åpnes.
- 3 Velg en papirstørrelse i kategorien **Utskriftsoppsett**.
- 4 Klikk på **OK**.

Hvis du ikke deaktiverer den automatiske papirtypesensoren, er den alltid på. Slik kan du deaktivere den automatiske papirtypesensoren for en bestemt utskriftsjobb:

- 1 Klikk på **Fil**→ **Skriv ut** mens dokumentet er åpent.
- 2 Klikk på **Innstillinger** eller **Egenskaper** (avhengig av hvilket program eller operativsystem du bruker) i dialogboksen **Skriv ut**.
Dialogboksen **Utskriftsinnstillinger** åpnes.
- 3 Klikk på kategorien **Utskriftsoppsett**.
- 4 Velg papirtype på rullegardinmenyen **Mediotype**.
- 5 Klikk på **OK**.

Slik kan du deaktivere den automatiske papirtypesensoren for alle utskriftsjobber:

- 1 *Windows XP*: Klikk på **Start**→ **Kontrollpanel**→ **Skrivere og annen maskinvare**→ **Skrivere og telefakser**.
Windows 2000: Klikk på **Start**→ **Innstillinger**→ **Skrivere**.
- 2 Høyreklikk på ikonet for Dell Alt-i-ett-fotoskriver 924.
- 3 Klikk på **Utskriftsinnstillinger**.
- 4 Klikk på kategorien **Utskriftsoppsett**.
- 5 Velg papirtype på rullegardinmenyen **Mediotype**.
- 6 Klikk på **OK**.

Legge i papir

- 1 Løs opp papirarkene.

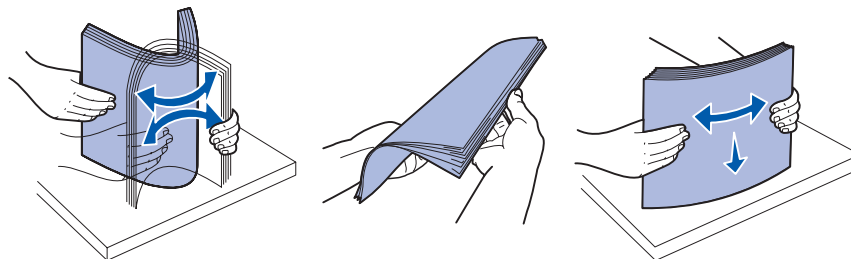

- 2 Legg i papiret midt på papirstøtten.

- 3 Juster papirskinnene slik at begge ligger inntil kantene på papiret.

 **MERK:** Ikke dra i begge papirskinnene samtidig. Når en papirskinne flyttes, justeres den andre tilsvarende.

 **MERK:** Ikke press papiret inn i skriveren. Papiret skal ligge flatt inn mot papirstøtten, og kantene skal ligge jevnt inntil begge papirskinnene.

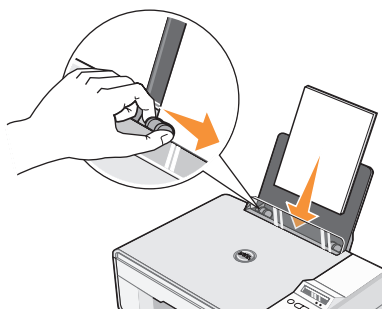

Retningslinjer for utskriftsmedier

Legg i opptil:	Kontroller følgende:
100 ark med vanlig papir	<ul style="list-style-type: none">• At papiret er midtstilt mellom venstre og høyre papirskinne. <p>MERK: Brevhodepapir legges i med brevhodet først og forsiden opp.</p> <ul style="list-style-type: none">• At du har valgt utskriftskvaliteten Draft (kladd), Normal (normal) eller Photo (foto). <p>MERK: Du skal ikke velge Draft (kladd) hvis en fotoblekkpatron er satt inn i skriveren.</p>
20 ark med bannerpapir	<ul style="list-style-type: none">• At du fjerner eventuelt papir fra papirstøtten før du legger i bannerpapir.• At du plasserer en bunke med bannerpapir på eller bak skriveren med bare det nødvendige antall ark. <p>MERK: Velg papirstørrelsen A4 Banner eller Letter Banner i Utskriftsegenskaper. Hvis du ikke gjør det, vil det oppstå papirstopp. Se Papirproblemer på side 61.</p> <ul style="list-style-type: none">• At du har ført forkanten på bannerpapiret inn i skriveren inntil den høyre siden av papirstøtten.• At bannerpapiret er midtstilt mellom venstre og høyre papirskinne.• At du har brukt bannerpapir som er beregnet for blekkskrivere.
10 konvolutter	<ul style="list-style-type: none">• At utskriftssiden på konvoluttene vender opp.• At konvoluttene er midtstilt på papirstøtten mellom høyre og venstre papirskinne.• At frimerkehjørnet er oppe i venstre hjørne, og at utskriftsretning er angitt til liggende.

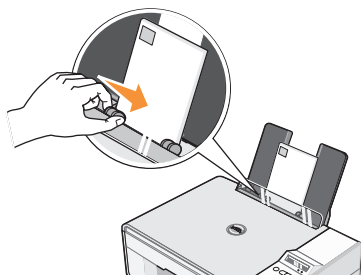

MERK: For japanske kunder: Hvis du skal sende post i Japan, kan konvolutten skrives ut i stående retning og med frimerket nede i høyre hjørne, eller i liggende retning med frimerket nede i venstre hjørne. Hvis du skal sende brevet til utlandet, må du skrive ut i liggende retning med frimerket oppe i venstre hjørne.

- At papirstøtten ligger inntil venstre kant på konvoluttene.
- At du velger riktig konvoluttstørrelse. Velg den nest største størrelsen hvis den bestemte konvoluttstørrelsen ikke står oppført, og angi venstre og høyre marg slik at teksten blir riktig plassert.

Legg i opptil:	Kontroller følgende:
25 gratulasjonskort, kartotek kort, postkort eller fotokort	<ul style="list-style-type: none"> • At utskriftssiden på kortene vender opp. • At kortene er midtstilt på papirstøtten mellom høyre og venstre papirskinne. • At papirstøtten ligger mot venstre kant på kortene. • At du har valgt utskriftskvaliteten Normal (normal) eller Photo (foto).
25 ark med fotonpapir eller glanset papir	<ul style="list-style-type: none"> • At den glansede siden på papiret vender opp. • At papiret er midtstilt på papirstøtten mellom høyre og venstre papirskinne. • At du har valgt utskriftskvaliteten Normal (normal) eller Photo (foto). • At papiret ligger loddrett inntil høyre side i papirstøtten.
10 ark med påstrykningspapir	<ul style="list-style-type: none"> • At du følger instruksjonene på pakken når du skal legge i arkene. • At den blanke siden av påstrykningspapiret vender opp. • At påstrykningspapiret er midtstilt på papirstøtten mellom høyre og venstre papirskinne. • At du har valgt utskriftskvaliteten Normal (normal) eller Photo (foto). <p>MERK: Du oppnår best resultat hvis påstrykningspapirene legges i ett om gangen.</p>
50 transparenter	<ul style="list-style-type: none"> • At den grove siden av transparentene vender ned. • At transparentene er midtstilt på papirstøtten mellom høyre og venstre papirskinne. <p>MERK: Du kan legge én enkelt transparent i papirstøtten uten å fjerne vanlig papir.</p> <ul style="list-style-type: none"> • At du har valgt utskriftskvaliteten Normal (normal) eller Photo (foto).

Legge dokumentet på skannerens glassplate

- 1 Åpne toppdekelet.

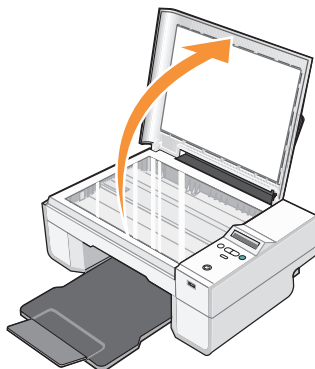

- 2 Legg dokumentet på skannerens glassplate.

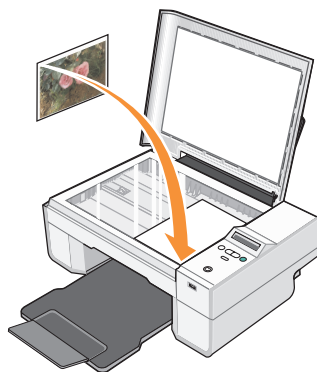

 **MERK:** Kontroller at det øverste venstre hjørnet av forsiden på elementet ligger riktig i forhold til pilen på skriveren.

- 3 Lukk toppdekslet.



Bruke skriveren

Skrive ut

Skrive ut et dokument

- 1 Slå på datamaskinen og skriveren, og kontroller at de er koblet sammen.
- 2 Legg i papir med utskriftssiden opp. Du kan finne mer informasjon under *Legge i papir* på side 20.

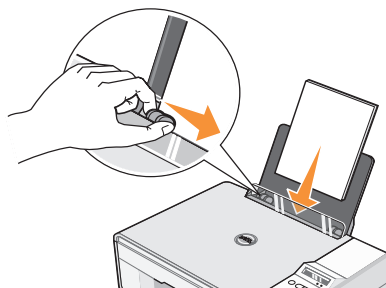

- 3 Klikk på **Fil**→ **Skriv ut** mens dokumentet er åpent.
- 4 Slik kan du tilpasse innstillingene:
 - a Klikk på **Innstillinger**, **Egenskaper**, **Alternativer** eller **Oppsett** (avhengig av hvilket program eller operativsystem du bruker).
Dialogboksen **Utskriftsinnstillinger** åpnes.
 - b Under kategorien **Utskriftsoppsett** kan du velge utskriftskvalitet/-hastighet, papirstørrelse, sort/hvitt- eller fargeutskrift, utskrift uten kantlinje, retning og antall kopier.
 - c Under kategorien **Avansert** kan du angi et alternativ for tosidig utskrift, et spesialisert layoutalternativ, eller om du vil bruke alternativet **Gjøre bildet skarpere automatisk**.
 - d Når du har gjort ønskede endringer i dialogboksen **Utskriftsegenskaper**, kan du klikke på **OK** nederst i dialogboksen for å gå tilbake til dialogboksen **Skriv ut**.
- 5 Klikk på **OK** eller **Skriv ut** (avhengig av hvilket program eller operativsystem du bruker).

Skrive ut fotografier

- 1 Legg i fotopapir med utskriftssiden (den glansede siden) opp. Du kan finne mer informasjon under Retningslinjer for utskriftsmedier på side 21.
- 2 Påse at du har satt inn en fargeblekkpatron og en fotoblekkpatron. Du kan finne mer informasjon under Bytte blekkpatroner på side 51.
- 3 Klikk på **Fil** → **Skriv ut** mens dokumentet er åpent.
- 4 Klikk på **Innstillinger**, **Egenskaper**, **Alternativer** eller **Oppsett** (avhengig av hvilket program eller operativsystem du bruker) for å tilpasse utskriftsinnstillingene.

Dialogboksen **Utskriftsinnstillinger** åpnes.



MERK: Hvis du bruker Dell Picture Studio™, kan du velge **Vis alle skriverinnstillinger** hvis du vil vise **Utskriftsegenskaper**.

- 5 Under kategorien **Utskriftsoppsett** kan du velge **Foto** og deretter velge dpi-innstillingene for fotografiet på rullegardinmenyen.
- 6 Velg papirstørrelse, retning og antall kopier.



MERK: Du bør bruke fotopapir / glanset papir når du skal skrive ut fotografier.

- 7 Når du er ferdig med å tilpasse utskriftsinnstillingene, kan du klikke på **OK**.
- 8 Klikk på **OK** eller **Skriv ut** (avhengig av hvilket program eller operativsystem du bruker).
- 9 Du kan forhindre at fotografiene kleber seg sammen eller lager flekker ved å fjerne dem når de kommer ut i utskuffen.



MERK: Du må la fotografiene få tid til å tørke (12 til 24 timer avhengig av omgivelsene) før du setter dem inn i et fotoalbum eller en ramme som ikke kleber. Dette vil gi fotografiene lengre levetid.

Skrive ut fotografier uten kantlinjer



- 1** Du oppnår best resultater ved å legge fotopapir / glanset papir med utskriftssiden opp. Du kan finne mer informasjon under Retningslinjer for utskriftsmedier på side 21.
- 2** Påse at du har satt inn en fargeblekkpatron og en fotoblekkpatron. Du kan finne mer informasjon under Bytte blekkpatroner på side 51.
- 3** Klikk på **Fil** → **Skriv ut** mens dokumentet er åpent.
- 4** Klikk på **Innstillinger**, **Egenskaper**, **Alternativer** eller **Oppsett** (avhengig av hvilket program eller operativsystem du bruker) for å tilpasse utskriftsinnstillingene.
Dialogboksen **Utskriftsinnstillinger** åpnes.
- 5** Under kategorien **Utskriftsoppsett** kan du velge **Foto** og deretter velge dpi-innstillingene for fotografiet på rullegardinmenyen.
- 6** Merk av for **Uten kantlinje**, velg retning på fotografiet og det antall kopier som du ønsker.
- 7** Under kategorien **Avansert** må du velge en papirstørrelse uten kantlinje på rullegardinmenyen, og klikke på **OK**.
- 8** Klikk på **OK** eller **Skriv ut** (avhengig av hvilket program eller operativsystem du bruker).

Skrive ut fotografier fra et PictBridge-kompatibelt kamera

Skriveren støtter PictBridge-kompatible kameraer.

- 1 Koble den ene enden av USB-kabelen til det digitale kameraet.
- 2 Sett den andre enden av USB-kabelen inn i PictBridge-porten foran på skriveren.

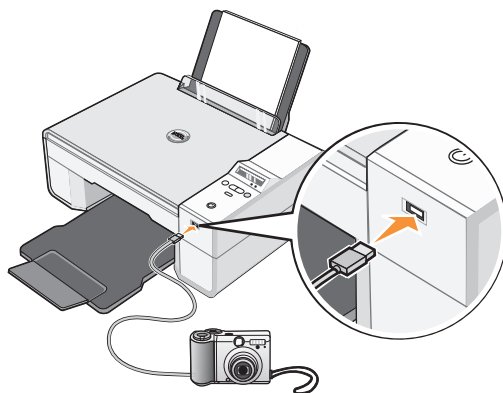

- ✎
MERK: Hvis skriveren ikke er koblet til en datamaskin, og et PictBridge-kompatibelt kamera er tilkoblet skriveren, vil de fleste funksjonene som kontrollpanelknappene på skriveren gir tilgang til, være utilgjengelige. Disse funksjonene vil igjen bli tilgjengelige etter at du kobler det PictBridge-kompatible kameraet fra skriveren.

- 3 Slå på det digitale kameraet. Se i instruksjonene som fulgte med kameraet, hvis du ønsker informasjon om USB-innstillinger, PictBridge-tilkobling og bruk.

- ✎
MERK: På mange digitale kameraer er det to alternativer for USB-modus: datamaskin og skriver (eller PTP). Ved PictBridge-kompatibel utskrift skal USP-valget skriver (eller PTP) benyttes. Hvis du ønsker hjelp, kan du se i dokumentasjonen som fulgte med kameraet.



Kopiere

Du kan bruke kontrollpanelet på skriveren eller datamaskinen når du skal kopiere.

Kopiere dokumenter via kontrollpanelet

- 1 Slå skriveren på.
- 2 Legg i papiret. Du kan finne mer informasjon under Legge i papir på side 20.
- 3 Åpne toppdekselet.

- 4 Legg dokumentet du vil kopiere, med forsiden ned på skannerens glassplate, og kontroller at det øverste venstre hjørnet på forsiden av dokumentet ligger riktig i forhold til pilen på skriveren. Du kan finne mer informasjon under Legge dokumentet på skannerens glassplate på side 22.
- 5 Lukk toppdekelet.
- 6 Åpne menyen for å endre kopieringsinnstillingene. Du kan finne mer informasjon under Kontrollpanelmenyer på side 16.
- 7 Trykk på startknappen  på kontrollpanelet. Kopien blir laget basert på det angitte kopieringsalternativet (farge eller sort/hvitt).
Copying (kopierer) vises i vinduet.

 **MERK:** Hvis du trykker på startknappen  uten å angi et kopieringsalternativ, skrives kopien som standard ut i farger.

Kopiere dokumenter via datamaskin

- 1 Slå på datamaskinen og skriveren, og kontroller at de er koblet sammen.
- 2 Legg i papiret. Du kan finne mer informasjon under Legge i papir på side 20.
- 3 Åpne toppdekelet.
- 4 Legg dokumentet du vil kopiere, med forsiden ned på skannerens glassplate, og kontroller at det øverste venstre hjørnet på forsiden av dokumentet ligger riktig i forhold til pilen på skriveren. Du kan finne mer informasjon under Legge dokumentet på skannerens glassplate på side 22.
- 5 Lukk toppdekelet.
- 6 Klikk på **Start** → **Programmer** eller **Alle programmer** → **Dell-skrivere** → **Dell Alt-i-ett-fotoskriver 924** → **Dell Alt-i-ett-løsninger**.
Dell Alt-i-ett-løsninger åpnes.
- 7 Velg antall kopier (1–99) og fargeinnstilling på rullegardinmenyen.
- 8 Klikk på **Se flere kopieringsinnstillinger** hvis du vil
 - velge en kopieringskvalitet
 - velge størrelse på blankt papir
 - velge størrelse på originaldokumentet
 - gjøre dokumentet lysere eller mørkere
- 9 Klikk på **Kopier nå** når du er ferdig med å tilpasse innstillingene.

Kopiere fotografier via datamaskin

- 1 Slå på datamaskinen og skriveren, og kontroller at de er koblet sammen.
- 2 Legg i fotopapir med utskriftssiden opp. Du kan finne mer informasjon under Retningslinjer for utskriftsmedier på side 21.
- 3 Åpne toppdekelet.
- 4 Legg fotografiet du vil kopiere, med forsiden ned på skannerens glassplate, og kontroller at det øverste venstre hjørnet på forsiden av fotografiet ligger riktig i forhold til pilen på skriveren. Du kan finne mer informasjon under Legge dokumentet på skannerens glassplate på side 22.
- 5 Lukk toppdekelet.
- 6 Klikk på **Start** → **Programmer** eller **Alle programmer** → **Dell-skrivere** → **Dell Alt-i-ett-fotoskriver 924** → **Dell Alt-i-ett-løsninger**.
Dell Alt-i-ett-løsninger åpnes.
- 7 Klikk på **Forhåndsvis nå**.
- 8 Juster de prikkete linjene slik at de passer rundt den delen av bildet du vil skrive ut.
- 9 Under **Kopier** må du velge et antall, og deretter et fotografialternativ (**Fargefotografi** eller **Sort/hvitt-fotografi**).
- 10 Klikk på **Se flere kopieringsinnstillinger** for å tilpasse fotografiet.
- 11 Klikk på **Kopier nå** når du er ferdig med å tilpasse innstillingene.

Kopiere fotografier uten en datamaskin

- 1 Slå skriveren på.
- 2 Legg i fotopapir med utskriftssiden opp. Du kan finne mer informasjon under Legge i papir på side 20.
- 3 Åpne toppdekelet.
- 4 Legg fotografiet du vil kopiere, med forsiden ned på skannerens glassplate, og kontroller at det øverste venstre hjørnet på forsiden av fotografiet ligger riktig i forhold til pilen på skriveren. Du kan finne mer informasjon under Legge dokumentet på skannerens glassplate på side 22.
- 5 Lukk toppdekelet.
- 6 På undermenyen **Quality** (kvalitet) må du velge **Photo** (foto). Du kan finne mer informasjon under Kontrollpanelmenyer på side 16.
- 7 Trykk på startknappen .

Endre kopieringsinnstillinger

- 1 Klikk på **Start** → **Programmer** eller **Alle programmer** → **Dell-skrivere** → **Dell Alt-i-ett-fotoskriver 924** → **Dell Alt-i-ett-løsninger**.
Dell Alt-i-ett-løsninger åpnes.
- 2 Velg antall kopier og farge.
- 3 Klikk på **Se flere kopieringsinnstillinger** hvis du vil
 - velge en kopieringskvalitet
 - velge størrelse på blankt papir
 - velge størrelse på originaldokumentet
 - gjøre dokumentet lysere eller mørkere
 - forminske eller forstørre dokumentet
- 4 Klikk på **Avansert** hvis du vil endre for eksempel papirstørrelse og kvalitet.
- 5 Klikk på følgende kategorier hvis du vil foreta endringer.

Klikk på denne kategorien:	For å gjøre følgende:
Skriv ut	<ul style="list-style-type: none">• Velge papirstørrelse og -type.• Velge alternativer for utskrift uten kantlinje.• Velge utskriftskvalitet.
Skann	<ul style="list-style-type: none">• Velge fargedybde og skanneopløsning.• Beskjære det skannede elementet automatisk.
Bildeforbedring	<ul style="list-style-type: none">• Gjøre uskarpe bilder skarpere.• Justere lysstyrken i bildet.• Justere fargekorrigeringskurven (gamma) i bildet.
Bildemønstre	<ul style="list-style-type: none">• Jevne ut overgangene ved konvertering av et gråtonebilde til et mønster av punkt i sort/hvitt (rastrering).• Fjerne bildemønstre fra magasin/avis (derastrer).• Redusere bakgrunnsstøy på fargedokumenter.



- 6 Når du er ferdig med å tilpasse kopieringsinnstillingene, kan du klikke på **OK** og deretter på **Kopier nå**.

Skanne

Du kan skanne med skriveren fra skriverens kontrollpanel eller fra datamaskinen.

- 1 Slå på datamaskinen og skriveren, og kontroller at de er koblet sammen.
- 2 Åpne toppdekselet.
- 3 Legg dokumentet du vil skanne, med forsiden ned på skannerens glassplate, og kontroller at det øverste venstre hjørnet på forsiden av dokumentet ligger riktig i forhold til pilen på skriveren. Du kan finne mer informasjon under Legge dokumentet på skannerens glassplate på side 22.
- 4 Lukk toppdekselet.
- 5 Åpne Dell Alt-i-ett-løsninger ved å klikke på **Start** → **Programmer** eller **Alle programmer** → **Dell-skrivere** → **Dell Alt-i-ett-fotoskriver 924** → **Dell Alt-i-ett-løsninger**.

Dell Alt-i-ett-løsninger åpnes.

 **MERK:** Du kan også åpne **Dell Alt-i-ett-løsninger** fra kontrollpanelet på skriveren. Trykk på startknappen  når skriveren er i **Scan**-modus (skann). **Dell Alt-i-ett-løsninger** åpnes på datamaskinen.

- 6 På rullegardinmenyen **Send skannet element til:** må du velge det programmet du vil sende til. Velg for eksempel **Faks** for å skanne et bilde du vil fakse.



 **MERK:** Hvis det programmet du vil bruke, ikke vises på listen, må du velge **Søk etter flere...** på rullegardinmenyen. Klikk på **Legg til** i det neste skjermbildet for å finne og legge til programmet på listen.

- 7 Tilpass skanneinnstillingene.
- 8 Klikk på **Skann nå** for å fullføre skanningen.

Skanne fotografier

- 1 Slå på datamaskinen og skriveren, og kontroller at de er koblet sammen.
- 2 Åpne toppdekselet.
- 3 Legg fotografiet du vil skanne, med forsiden ned på skannerens glassplate, og kontroller at det øverste venstre hjørnet på forsiden av fotografiet ligger riktig i forhold til pilen på skriveren. Du kan finne mer informasjon under Legge dokumentet på skannerens glassplate på side 22.
- 4 Lukk toppdekselet.

- 5 Åpne Dell Alt-i-ett-løsninger ved å klikke på **Start** → **Programmer** eller **Alle programmer** → **Dell-skrivere** → **Dell Alt-i-ett-fotoskriver 924** → **Dell Alt-i-ett-løsninger**.
Dell Alt-i-ett-løsninger åpnes.

 **MERK:** Du kan også åpne **Dell Alt-i-ett-løsninger** fra kontrollpanelet på skriveren. Trykk på startknappen  når skriveren er i Scan-modus (skann). **Dell Alt-i-ett-løsninger** åpnes på datamaskinen.



- 6 Klikk på **Forhåndsvis nå** for å se det skannede elementet.
- 7 Juster de prikkete linjene slik at de passer rundt den delen av elementet du vil skanne.
- 8 På rullegardinmenyen **Send skannet element til:** må du velge det programmet du vil bruke.

 **MERK:** Hvis det programmet du vil bruke, ikke vises på listen, må du velge **Søk etter flere...** på rullegardinmenyen. Klikk på **Legg til** i det neste skjermbildet for å finne og legge til programmet på listen.

- 9 Endre eventuelt innstillingene.
- 10 Klikk på **Skann nå** når du er ferdig med å tilpasse bildet.
Når dokumentet er ferdigbehandlet, åpnes det valgte programmet.

Skanne flere sider eller elementer

- 1 Slå på datamaskinen og skriveren, og kontroller at de er koblet sammen.
- 2 Åpne toppdekselet.
- 3 Legg det første elementet du vil skanne, med forsiden ned på skannerens glassplate, og kontroller at det øverste venstre hjørnet på forsiden av arket ligger riktig i forhold til pilen på skriveren. Du kan finne mer informasjon under **Legge dokumentet** på skannerens glassplate på side 22.
- 4 Lukk toppdekselet.
- 5 Åpne Dell Alt-i-ett-løsninger ved å klikke på **Start** → **Programmer** eller **Alle programmer** → **Dell-skrivere** → **Dell Alt-i-ett-fotoskriver 924** → **Dell Alt-i-ett-løsninger**.
Dell Alt-i-ett-løsninger åpnes.



 **MERK:** Du kan også åpne **Dell Alt-i-ett-løsninger** fra kontrollpanelet på skriveren. Trykk på startknappen  når skriveren er i Scan-modus (skann). **Dell Alt-i-ett-løsninger** åpnes på datamaskinen.

- 6 På rullegardinmenyen **Send skannet element til:** må du velge det programmet du vil sende til.

-  **MERK:** Hvis det programmet du vil bruke, ikke vises på listen, må du velge **Søk etter flere...** på rullegardinmenyen. Klikk på **Legg til** i det neste skjermbildet for å finne og legge til programmet på listen.
- 7 Klikk på **Se flere skanneinnstillinger** i området **Skann**.
 - 8 Klikk på **Avansert**.
 - 9 Klikk på **Vis avanserte skanneinnstillinger** hvis du vil endre avanserte innstillinger.
 - 10 Klikk på boksen **Skann flere elementer før utskrift** i kategorien **Skann**.
 - 11 Klikk på **OK**.
 - 12 Klikk på **Skann nå** når du er ferdig med å tilpasse innstillingene.
Når du har skannet den første siden, vises en melding som ber deg om å finne neste side.
 - 13 Legg neste ark på skannerens glassplate, og klikk på **Ja**. Gjenta til du har skannet alle sidene.
 - 14 Når du er ferdig, må du klikke på **Nei**. Programmet åpnes med de sidene som ble skannet.

Skanne et fotografi eller et dokument i et nettverk

Hvis skriveren er tilkoblet et nettverk, kan du skanne fotografier eller dokumenter og sende dem til en hvilken som helst datamaskin i nettverket.

- 1 Åpne toppdekelet.
- 2 Legg dokumentet eller fotografiet du vil skanne, med forsiden ned på skannerens glassplate, og kontroller at det øverste venstre hjørnet på forsiden av elementet ligger riktig i forhold til pilen på skriveren. Du kan finne mer informasjon under **Legg dokumentet** på skannerens glassplate på side 22.
- 3 Lukk toppdekelet.
- 4 Trykk på pil opp-knappen  på kontrollpanelet for å endre skrivermodus. Når **Scan** (skann) vises i vinduet, må du trykke på menyknappen  for å lagre valget.
- 5 På undermenyen må du bla gjennom de tilgjengelige datamaskinene til du finner en som du vil sende fotografiet eller dokumentet til, og deretter trykke på menyknappen  for å lagre valget.
Fotografiet eller dokumentet blir skannet og sendt til den angitte datamaskinen.

 **MERK:** Hvis skriveren er tilkoblet lokalt, vises ikke undermenyen **Scan** (skann). Da velges vertsdatamaskinen automatisk.

Redigere skannet tekst ved hjelp av optisk tegnlesing (OCR)

Programvaren for optisk tegnlesing (OCR) konverterer et skannet element til redigerbar tekst i et tekstbehandlingsprogram.

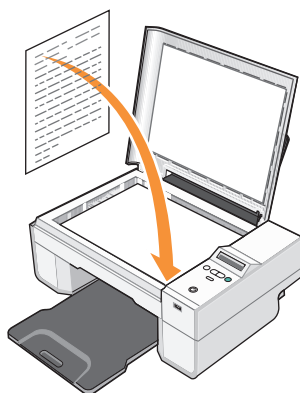

 **MERK:** Japanske og kinesiske kunder: Påse at OCR-programvare er installert på datamaskinen. En kopi av OCR-programvaren fulgte med skriveren, og den skal ha blitt installert sammen med skriverdriverne.

- 1 Åpne toppdekselet.
- 2 Legg det dokumentet du vil skanne, med forsiden ned på skannerens glassplate. Kontroller at det øverste venstre hjørnet av forsiden på dokumentet ligger riktig i forhold til pilen på skriveren.



- 3 Lukk toppdekselet.
- 4 Åpne Dell Alt-i-ett-løsninger ved å klikke på **Start** → **Programmer** eller **Alle programmer** → **Dell-skrivere** → **Dell Alt-i-ett-fotoskriver 924** → **Dell Alt-i-ett-løsninger**.

Dell Alt-i-ett-løsninger åpnes.

 **MERK:** Du kan også åpne **Dell Alt-i-ett-løsninger** fra kontrollpanelet på skriveren. Trykk på startknappen  når skriveren er i **Scan**-modus (skann). **Dell Alt-i-ett-løsninger** åpnes på datamaskinen.

- 5 Velg et tekstbehandlings- eller tekstredigeringsprogram på rullegardinmenyen **Send skannet element til:**.

 **MERK:** Hvis det programmet du vil bruke, ikke vises på listen, må du velge **Søk etter flere...** på rullegardinmenyen. Klikk på **Legg til** i det neste skjermbildet for å finne og legge til programmet på listen.

- 6 Velg **Til redigering av tekst (OCR og 300 DPI)** på rullegardinmenyen **Hvordan skal skanningen brukes?**.
- 7 Klikk på **Skann nå**.
Den skannede teksten vises.

Lagre et bilde på datamaskinen

- 1 Klikk på **Start** → **Programmer** eller **Alle programmer** → **Dell-skrivere** → **Dell Alt-i-ett-fotoskriver 924** → **Dell Alt-i-ett-løsninger**.
Dell Alt-i-ett-løsninger åpnes.
- 2 Klikk på **Lagre et bilde på datamaskinen** under **Produktivitetsverktøy**.
- 3 Følg instruksjonene på skjermen.

Sende et skannet element eller dokument med e-post

Slik kan du sende skannede bilder eller dokumenter med e-post:

- 1 Åpne toppdekelet.
- 2 Legg dokumentet eller fotografiet du vil skanne, med forsiden ned på skannerens glassplate, og kontroller at det øverste venstre hjørnet på forsiden av elementet ligger riktig i forhold til pilen på skriveren. Du kan finne mer informasjon under **Legge dokumentet på skannerens glassplate** på side 22.
- 3 Lukk toppdekelet.
- 4 Klikk på **Start** → **Programmer** eller **Alle programmer** → **Dell-skrivere** → **Dell Alt-i-ett-fotoskriver 924** → **Dell Alt-i-ett-løsninger**.
Dell Alt-i-ett-løsninger åpnes.
- 5 Klikk på **Forhåndsvis nå**.
- 6 Klikk på **Send et bilde med e-post** under **Produktivitetsverktøy**.
- 7 Velg et alternativ på menyen **Hva skal skannes?**.
- 8 Følg instruksjonene på skjermen for å klargjøre fotografiet for sending med e-post.
- 9 Klikk på **Neste**.
- 10 Åpne e-postprogrammet, skriv en melding som skal sendes med fotografiet, og send fotografiet.



MERK: Hvis du lurer på hvordan du skal legge ved dokumenter i en e-post, kan du se i hjelpen i e-postprogrammet.

Forstørre eller forminske bilder eller dokumenter

Hvis du bruker skriveren *med* en datamaskin, kan du forstørre eller forminske dokumentet mellom 25–400 prosent ved hjelp av Dell Alt-i-ett-løsninger.

Hvis du bruker skriveren *uten* en datamaskin, kan du forstørre eller forminske dokumentet med 25, 50, 100, 150 eller 200 prosent og bruke tilpasningsalternativer på kontrollpanelet.

- 1 Legg i papiret. Du kan finne mer informasjon under Legge i papir på side 20.
- 2 Åpne toppdekelet.
- 3 Legg dokumentet eller fotografiet med forsiden ned på skannerens glassplate, og kontroller at det øverste venstre hjørnet på forsiden av elementet ligger riktig i forhold til pilen på skriveren. Du kan finne mer informasjon under Legge dokumentet på skannerens glassplate på side 22.
- 4 Lukk toppdekelet.
- 5 Klikk på **Start** → **Programmer** eller **Alle programmer** → **Dell-skrivere** → **Dell Alt-i-ett-fotoskriver 924** → **Dell Alt-i-ett-løsninger**.
Dell Alt-i-ett-løsninger åpnes.
- 6 Klikk på **Forhåndsvis nå**.
- 7 Klikk på **Forstør** eller **forminsk et bilde** i området **Produktivitetsverktøy**.
- 8 Følg instruksjonene på skjermen for å velge størrelsen på det nye bildet.
- 9 Klikk på **Skriv ut nå** når du er ferdig med å tilpasse bildet.

Fakse

For at du skal kunne sende en faks ved hjelp av skriveren, må skriveren være tilkoblet en datamaskin med modem og hvor Microsoft Fax er installert. Før du gjør noe annet, må du kontrollere at Microsoft Fax-programvaren er installert på datamaskinen:

Klikk på **Start** → **Programmer** eller **Alle programmer** → **Tilbehør** → **Kommunikasjon**.

Windows XP:

- Hvis Fax står på listen som vises, er Microsoft Fax installert på datamaskinen. Fortsett med Konfigurere Microsoft Fakskonsoll (Windows XP) eller Fakstjenestebehandling (Windows 2000) på side 38.
- Hvis ikke Fax står på listen som vises, må du fortsette med Installere Microsoft Fakskonsoll i Windows XP på side 38.

For Windows 2000 installeres Fakstjenestebehandling automatisk.

Installere Microsoft Fakskonsoll i Windows XP

- 1 Klikk på **Start**→ **Innstillinger**→ **Kontrollpanel**. Under **Velg en kategori** må du klikke på **Legg til eller fjern programmer**.
Dialogboksen **Legg til eller fjern programmer** vises.
- 2 Klikk på **Legg til / fjern Windows-komponenter**.
- 3 Velg **Fakstjenester** på **Komponenter**-listen.
- 4 Klikk på **Neste**.
- 5 Klikk på **Fullfør**.
- 6 Klikk på **Lukk** i dialogboksen **Legg til eller fjern programmer**.

Konfigurere Microsoft Fakskonsoll (Windows XP) eller Fakstjenestebehandling (Windows 2000)

Slik kan du konfigurere for faks:

- 1 Klikk på **Start**→ **Programmer** eller **Alle programmer**→ **Tilbehør**→ **Kommunikasjon**→ **Faks**→ **Fakskonsoll (Windows XP)** eller **Fakstjenestebehandling (Windows 2000)**.
- 2 Klikk på **Neste** i skjermbildet **Velkommen til veiviseren for fakskonfigurasjon**.
- 3 Skriv inn informasjonen du vil vise på faksforsiden, i skjermbildet **Informasjon om avsender**, og klikk deretter på **Neste**.
- 4 Velg modemmet som er installert på datamaskinen, på listen **Velg faksenhet** i skjermbildet **Velg enhet for sending eller mottak av telefakser**.
- 5 Hvis du vil deaktivere sending av fakser, må du oppheve merkingen av boksen **Aktiver sending**.
- 6 Klikk på **Manuelt svar** eller **Automatisk svar etter** (brukerdefinert antall ringesignaler).
- 7 Merk av for **Aktiver mottak** hvis du vil motta fakser.



MERK: Hvis du har merket av for **Aktiver mottak**, vil du kunne motta fakser, men det vil også kunne føre til at datamodemmet besvarer alle telefonanrop, slik at du ikke vil kunne motta talemeldinger.

- 8 Klikk på **Neste**.
- 9 Skriv inn en identifikasjon (vanligvis faksnummeret og navnet ditt eller firmanavnet) i boksen **TSID** i skjermbildet for sendeabonnementsidentifikator (TSID). Denne informasjonen vises som topptekst på fakser du sender, og identifiserer faksmaskinen for personene som mottar faksene.



MERK: I enkelte områder må du angi TSID-informasjon.

10 Klikk på **Neste**.



MERK: Trinn 10-13 gjelder bare hvis du har aktivert mottak av fakser i trinn 6.

11 Skriv inn CSID-informasjonen (vises for å bekrefte at faksen sendes til riktig mottaker) du vil bruke, i boksen **CSID** i skjermbildet for mottaksstasjonsidentifikator (CSID).

12 Klikk på **Neste**.

13 Klikk for å velge **Skriv ut på** i skjermbildet **Alternativer for ruting** hvis du vil at alle fakser du mottar, skal skrives ut automatisk. Når du merker denne avmerkingsboksen, må du velge at **Dell Alt-i-ett-fotoskriver 924** skal skrive ut den mottatte faksen.



MERK: Skriveren må være på og koblet til datamaskinen for at faksene skal skrives ut automatisk.

14 Klikk for å velge **Lagre en kopi i en mappe** hvis du vil lage en arkivkopi av faksene. Når du merker denne boksen, vil du kunne angi hvor fakskopien skal lagres.

15 Klikk på **Neste**.

16 Kontroller konfigurasjonsinnstillingene på listen **Konfigurasjonssammendrag**, og klikk deretter på **Fullfør**.

Nå kan du sende og motta fakser.

Fakse et papirdokument

Bruk **Dell Alt-i-ett-løsninger** når du skal fakse papirdokumenter.

- 1 Slå på skriveren og datamaskinen, og kontroller at de er koblet sammen. Kontroller at datamaskinmodemet er koblet til en aktiv analog telefonlinje. Hvis du har DSL-bredbånd på samme telefonlinje som den du bruker til å fakse på, må du også installere et DSL-filter. Kontakt Internett-leverandøren hvis du ønsker mer informasjon.
- 2 Legg dokumentet på skannerglasset, og kontroller at det øverste venstre hjørnet ligger riktig i forhold til pilen på skriveren.
- 3 Klikk på **Start** → **Programmer** eller **Alle programmer** → **Dell-skrivere** → **Dell Alt-i-ett-fotoskriver 924** → **Dell Alt-i-ett-løsninger**.
Dell Alt-i-ett-løsninger åpnes.

4 I Dell Alt-i-ett-løsninger kan du gjøre følgende:

- Under **Skann** eller **Faks** kan du sende en faks på én eller flere sider. Først må du tilpasse faksjobben ved å svare på spørsmålene som vises på skjermen.
Klikk på **Faks nå** hvis du skal sende en faks på én side.
Skal du sende en faks på flere sider, må du klikke på **Avansert** → **Skann flere elementer før utskrift** → **OK**.
- Klikk på **Faks et bilde** under **Produktivitetsverktøy**, og følg instruksjonene på skjermen.



MERK: Ett av spørsmålene på skjermen spør om det er mer enn én side. Hvis faksen består av flere sider, må du velge **Ja, gi beskjed for hver nye side**.

Fakse elektroniske dokumenter

- 1 Klikk på **Fil** → **Skriv ut** mens dokumentet er åpent.
- 2 Velg **Faks** på skriverlisten.
- 3 Klikk på **Skriv ut**, og følg instruksjonene på skjermen.

Motta en faks med Fakskonsoll eller Fakstjenestebehandling

- 1 Kontroller at en aktiv telefonlinje er koblet til veggkontaktinngangen på datamaskinmodemet.
- 2 Klikk på **Start** → **Programmer** eller **Alle programmer** → **Tilbehør** → **Kommunikasjon** → **Faks**.
- 3 Klikk på **Fakskonsoll** eller **Fakstjenestebehandling**.

Hvis du merket av for **Aktiver mottak** da du konfigurerte Fakskonsoll eller Fakstjenestebehandling, er maskinen nå klar for å motta en faks.



MERK: Hvis du har merket av for **Aktiver mottak**, vil du kunne motta fakser, men det vil også kunne føre til at datamodemet besvarer alle telefonanrop, slik at du ikke vil kunne motta talemeldinger.

Vise sendte og mottatte fakser med Fakskonsoll eller Fakstjenestebehandling



MERK: Det er bare fakser som er sendt og mottatt med Fakskonsoll som kan vises med Fakskonsoll.

- 1 Klikk på **Start** → **Programmer** eller **Alle programmer** → **Tilbehør** → **Kommunikasjon** → **Faks**.
- 2 Klikk på **Fakskonsoll** eller **Fakstjenestebehandling**.

Vis mottatte fakser i **Innboks** og sendte fakser i **Sendte elementer**.

Vise statusen til en faks med Fakskonsoll eller Fakstjenestebehandling

- 1 Klikk på **Start**→ **Programmer** eller **Alle programmer**→ **Tilbehør**→ **Kommunikasjon**→ **Faks**.
- 2 Klikk på **Fakskonsoll** eller **Fakstjenestebehandling**.
- 3 Følgende mapper vises:
 - **Innkommende** – fakser som blir mottatt
 - **Innboks** – fakser som har blitt mottatt
 - **Utboks** – fakser som skal sendes
 - **Sendte elementer** – fakser som har blitt sendt
- 4 Klikk på den mappen du ønsker å bruke.
- 5 Klikk på den faksen som du vil vise statusen for i høyre rute, og klikk deretter på **Innstillinger** eller **Egenskaper**.
- 6 Klikk på kategorien **Generelt** og vis statuslinjen.
- 7 Klikk på **Lukk** når du er ferdig.

Endre fakskonfigurasjonen

- 1 Klikk på **Start**→ **Programmer** eller **Alle programmer**→ **Tilbehør**→ **Kommunikasjon**→ **Faks**, og klikk deretter på **Fakskonsoll**.
- 2 Under **Fakskonsoll** må du klikke på **Konfigurer faks** på **Verktøy**-menyen for å starte veiviseren for fakskonfigurasjon.

Lære mer om programvaren

Skriverprogramvaren inneholder følgende:

- **Dell Alt-i-ett-løsninger** – Gjør det mulig for deg å utføre ulike skanne-, kopierings-, fakse- og utskriftsoperasjoner med nylig skannede og tidligere lagrede dokumenter og bilder.
- **Utskriftsinnstillinger** – Gjør det mulig for deg å justere skriverinnstillinger.
- **Dell Picture Studio™** – Gjør det mulig for deg å administrere, redigere, vise, skrive ut, og konvertere fotografier og andre typer av bilder.
- **Dell Ink Management System™** – Gir deg beskjed når skriveren er i ferd med å gå tom for blekk.

Bruke Dell Alt-i-ett-løsninger

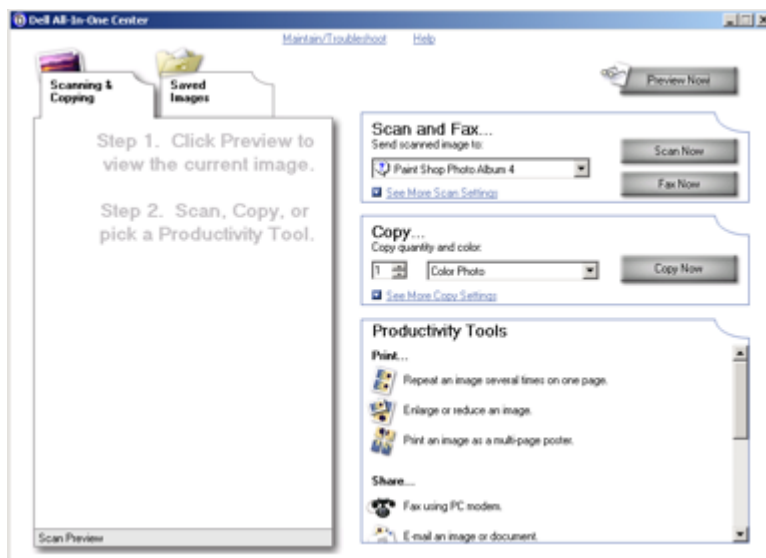

Med **Dell Alt-i-ett-løsninger** kan du gjøre følgende:

- Skanne, kopiere, fakse og bruke produktivitetsverktøy.
- Velge hvor du vil sende det skannede elementet.
- Velge antallet og fargen for kopiene.
- Finne informasjon om feilsøking og vedlikehold.
- Forhåndsvis de bildene du vil skrive ut eller kopiere.
- Håndtere fotografier (kopiere dem til mapper, skrive dem ut, utføre kreativ kopiering).

Slik kan du åpne **Dell Alt-i-ett-løsninger**:

Klikk på **Start** → **Programmer** eller **Alle programmer** → **Dell-skrivere** → **Dell Alt-i-ett-fotoskriver 924** → **Dell Alt-i-ett-løsninger**.

Dell Alt-i-ett-løsninger består av fire hovedområder: **Skann eller faks**, **Kopier**, **Produktivitetsverktøy** og **Forhåndsvisning**.

Område:	Du kan gjøre følgende:
Skann eller faks	<ul style="list-style-type: none"> • Velge hvilket program du vil sende det skannede elementet til. • Velge den bildetypen som blir skannet. • Velge hvordan du vil bruke skanningen. • Velge Faks nå. <p>MERK: Klikk på Se flere skanneinnstillinger for å vise alle innstillingene.</p>
Kopier	<ul style="list-style-type: none"> • Velge antallet og fargen for kopiene. • Velge en kvalitetsinnstilling for kopiene. • Justere størrelsen på skanneområdet. • Gjøre kopiene lysere eller mørkere (dette kan du også gjøre fra kontrollpanelet). • Forstørre eller forminske kopiene. <p>MERK: Klikk på Se flere kopieringsinnstillinger for å vise alle innstillingene.</p>
Produktivitetsverktøy	<ul style="list-style-type: none"> • Forstørre eller forminske et bilde. • Vise et bilde flere ganger på én side. • Skrive ut et bilde som en plakat over flere sider. • Fakse ved hjelp av datamaskinens modem. • Sende et bilde med e-post. • Lagre et bilde på datamaskinen. • Redigere tekst i et skannet dokument (optisk tegnlesing, OCR). • Endre et bilde med et bilderedigeringsprogram.

Område: **Du kan gjøre følgende:**

- Forhåndsvisning
- Velge en del av forhåndsvisningen du vil skanne.
 - Vise et bilde av det som skrives ut eller kopieres.
-

Hvis du ønsker mer informasjon om Dell Alt-i-ett-løsninger, kan du klikke på **Hjelp** i Dell Alt-i-ett-løsninger.

Bruke Utskriftsinnstillinger

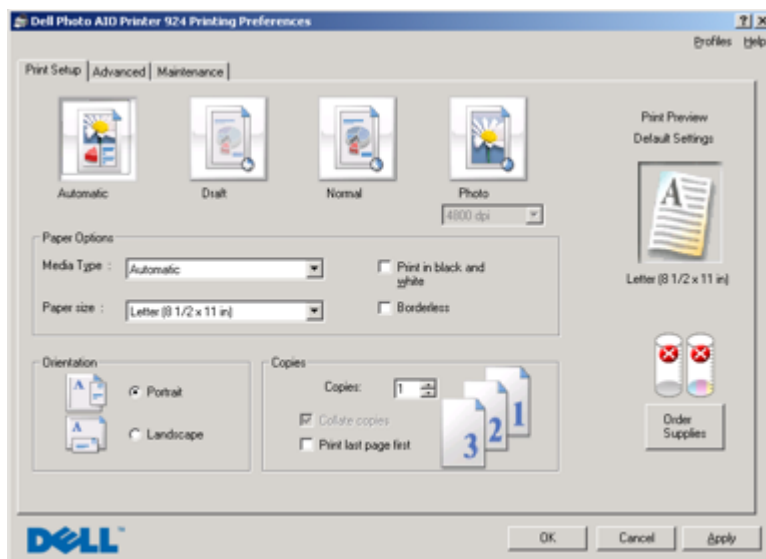

Under **Utskriftsinnstillinger** kan du endre på de ulike skriverinnstillingene. Du kan endre skriverinnstillingene under **Utskriftsinnstillinger** avhengig av hvilken prosjekttype du vil lage.

Slik kan du åpne **Utskriftsinnstillinger**:

- 1 Klikk på **Fil**→ **Skriv ut** mens dokumentet er åpent.
Dialogboksen **Skriv ut** åpnes.
- 2 Klikk på **Innstillinger**, **Egenskaper**, **Alternativer** eller **Oppsett** (avhengig av hvilket program du bruker) i dialogboksen **Skriv ut**.
Dialogboksen **Utskriftsinnstillinger** åpnes.

Slik kan du åpne **Utskriftsinnstillinger** uten at et dokument er åpnet:

- 1 Windows XP: Klikk på **Start** → **Kontrollpanel** → **Skrivere og annen maskinvare** → **Skrivere og telefakser**.

Windows 2000: Klikk på **Start** → **Innstillinger** → **Skrivere**.

- 2 Høyreklikk på skriverikonet, og klikk deretter på **Utskriftsinnstillinger**.



MERK: Hvis du endrer skriverinnstillingene i mappen **Skrivere**, brukes de endrede innstillingene som standardinnstillinger i de fleste programmer.

Kategorier under Utskriftsinnstillinger

Det er tre hovedkategorier under **Utskriftsinnstillinger**.

Kategori	Alternativer
Utskriftsoppsett	Kvalitet/hastighet – Velg Automatisk , Kladd , Normal eller Foto avhengig av den ønskede utskriftskvaliteten. Kladd er det hurtigste alternativet, men det bør ikke velges hvis det er satt inn en fotoblekkpatron.
	Medietype – Gjør det mulig for deg å angi papirtype manuelt, eller du få skrivsensoren til automatisk å registrere papirtypen.
	Papirstørrelse – Velg papirstørrelse og -type.
	Skriv ut fargebilder i sort/hvitt – Skriv ut fargebildene i sort/hvitt for å spare på blekket i fargeblekkpatronen. MERK: Du kan ikke velge denne innstillingen hvis du har valgt å bruke fargeblekkpatron til all sort/hvitt-utskrift.
	Retning – Velg hvordan dokumentet skal vises på utskriftssiden. Du kan skrive ut i stående eller liggende retning.
	Flere kopier – Tilpass hvordan skriveren skal skrive ut flere fotokopier av én enkelt utskriftsjobb: Sortert , Normal eller Skriv ut siste side først .
Avansert	2-sidig utskrift – Velg dette alternativet når du vil skrive ut på begge sider av arket.
	Layout – Velg Normal , Banner , Speilvend , Nedskalering , Plakat , Hefte eller Uten kantlinje .
	Gjør bildet skarpere automatisk – Velg automatisk det beste bildeskarpheitsnivået basert på innholdet i bildet.
	Flere alternativer – Her kan du angi innstillinger for Utseende , modus og Fullfør en utskrift .

Kategori	Alternativer
Vedlikehold	Sett inn blekkpatroner
	Rengjør blekkpatroner
	Juster blekkpatroner
	Skriv ut en testside
	Nettverksstøtte
	Fjern støvresten etter japanske postkort

Bruke Dell Picture Studio

I Dell Picture Studio kan du utforske digital fotografering og lære hvordan du kan organisere, lage og skrive ut fotografier. Dell Picture Studio består av tre komponenter:

- Paint Shop Photo Album 5
Klikk på **Start** → **Programmer** eller **Alle programmer** → **Dell Picture Studio 3** → **Paint Shop Photo Album 5** → **Paint Shop Photo Album 5**.
- Paint Shop Pro Studio
Klikk på **Start** → **Programmer** eller **Alle programmer** → **Dell Picture Studio 3** → **Paint Shop Pro Studio** → **Jasc Paint Shop Pro Studio**.
- Dell.Shutterfly.com - Online Print Service
Klikk på **Start** → **Programmer** eller **Alle programmer** → **Dell Picture Studio 3** → **Dell.Shutterfly.com - Online Print Service**.

 **MERK:** Det er ikke sikkert at alle disse programmene er tilgjengelige. Det er avhengig av hvilket operativsystem det er på maskinen.

Dell Ink Management System

Hver gang du skriver ut en jobb, vises et skjermbilde for utskriftsfremdriften, hvor fremdriften for utskriftsjobben vises i tillegg til hvor mye blekk som er igjen og et anslag over hvor mange flere sider patronen kan skrive ut. Dette sidetallet er skjult for de første 50 sidene etter patronbytte til utskriftsvanene er kartlagt og et mer nøyaktig anslag kan presenteres. Dette sideantallet endres som en følge av de ulike typene utskriftsjobber som skriveren fullfører.

Når blekknivået er lavt, vises meldingen **Lite blekk** på skjermen når du forsøker å skrive ut. Denne advarselen vises hver gang du skriver ut, inntil du har satt inn en ny blekkpatron. Hvis du ønsker mer informasjon om bytte av blekkpatroner, kan du se **Bytte blekkpatroner** på side 51.

Når én eller begge blekkpatronene er tomme, vises vinduet **Reservepatron** på skjermen når du forsøker å skrive ut. Hvis du fortsetter å skrive ut, er det ikke sikkert utskriftene blir som du forventer.

Hvis den sorte blekkpatronen er tom for blekk, kan du velge å skrive ut sort fra fargeblekkpatronen ved å velge **Fullfør en utskrift** før du klikker på **Fortsett utskrift**. Hvis du velger **Fullfør en utskrift** og klikker på **Fortsett utskrift**, vil denne utskriftmåten bli benyttet for all sort utskrift inntil den sorte blekkpatronen blir byttet, eller inntil merkingen av alternativet fjernes under **Flere alternativer** i kategorien **Avansert** under **Utskriftsinnstillinger**. Dialogboksen **Reservepatron** vises ikke igjen før etter at blekkpatronen med lite blekk er byttet. Avmerkingsboksen **Fullfør en utskrift** tilbakestilles automatisk når en ny eller annen blekkpatron settes inn.



Avinstallere programvaren og installere den på nytt

Hvis skriveren ikke fungerer slik den skal, eller det vises kommunikasjonsfeilmeldinger når du bruker skriveren, kan du avinstallere programvaren og deretter installere den på nytt.

- 1 Klikk på **Start**→ **Programmer** eller **Alle programmer**→ **Dell-skrivere**→ **Dell Alt-i-ett-fotoskriver 924**→ **Avinstaller Dell Alt-i-ett-fotoskriver 924**.
- 2 Følg instruksjonene på skjermen.
- 3 Start datamaskinen på nytt.

4 Sett inn CDen med drivere og verktøy, og følg instruksjonene på skjermen.

Hvis installeringskjernbildet ikke vises, må du gjøre følgende:

a *Windows XP*: Klikk på **Start** → **Min datamaskin**.

Windows 2000: Dobbelklikk på **Min datamaskin** på skrivebordet.

b Dobbelklikk på ikonet for CD-ROM-stasjonen. Dobbelklikk på **setup.exe** hvis det er nødvendig.

c Når skjernbildet for installering av skriverprogramvaren vises, må du klikke på alternativet for personlig installering eller nettverksinstallering.

d Følg instruksjonene på skjermen for å fullføre installeringen.

Vedlikehold av blekkpatron

Bytte blekkpatroner

⚠ Før du følger noen av fremgangsmåtene i dette kapitlet, må du lese og følge **FORSIKTIG: SIKKERHETSINSTRUKSJONER** på side 9.

Dell-blekkpatroner er bare tilgjengelige via Dell. Du kan bestille flere blekkpatroner via Internett på www.dell.com/supplies eller telefon. Du kan finne informasjon om bestilling via telefon under Bestille rekvisita på side 2.

Du bør bruke blekkpatroner fra Dell i skriveren. Dell gir ingen garantidekning for problemer som skyldes bruk av ekstrautstyr, deler eller komponenter som ikke er levert av Dell.

- 1 Slå skriveren på.
- 2 Løft skriverenheten og plasser skannerstøtten mellom tappene for å holde den åpen.

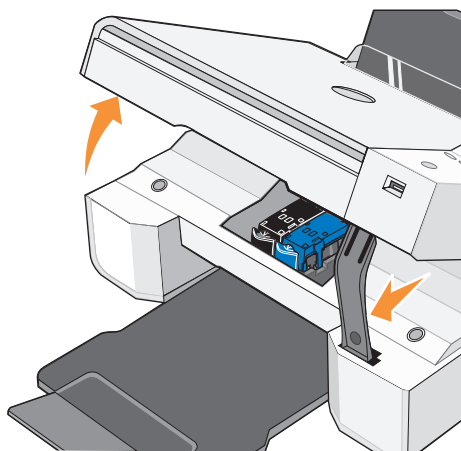

Patronholderen flyttes til innsetningsposisjonen, med mindre skriveren er opptatt.

- 3 Trykk patronspaken ned for å løfte opp blekkpatrondekslene.

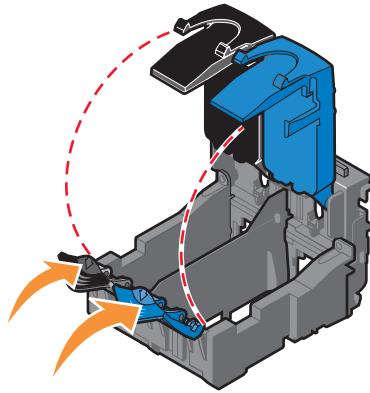

- 4 Ta ut de brukte blekkpatronene.

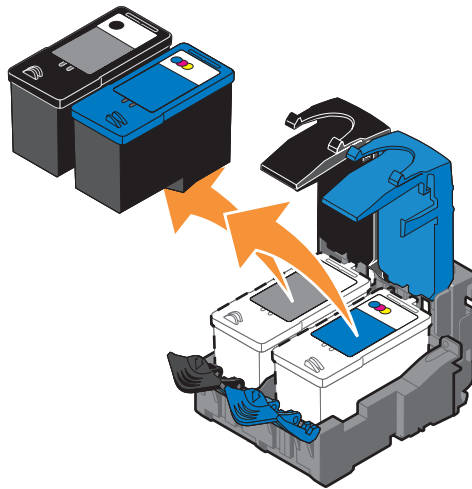

- 5 Oppbevar blekkpatronene i en lufttett beholder, som oppbevaringsenheten fotoblekkpatronen ble levert i, eller kast dem på en forsvarlig måte.

- 6 Hvis du skal sette inn nye blekkpatroner, må du først fjerne flippen og den gjennomsiktige tapen på baksiden og undersiden av blekkpatronene.

 **MERK:** Illustrasjonen nedenfor viser en sort blekkpatron og en fargeblekkpatron (for vanlig utskrift). Bruk en fotoblekkpatron eller fargeblekkpatron når du skal skrive ut fotografier.

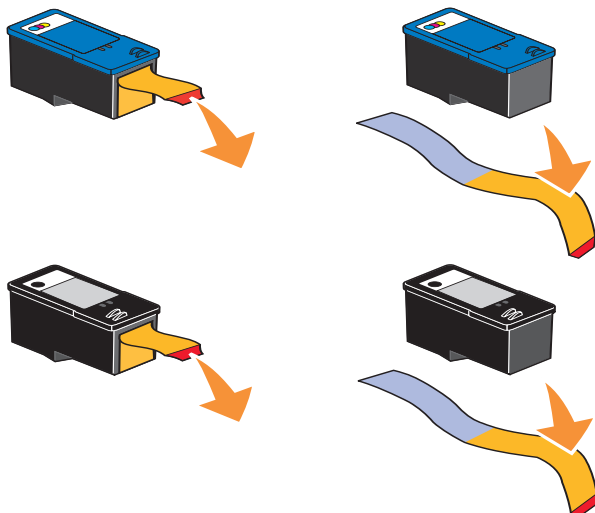

- 7 Sett inn de nye blekkpatronene. Kontroller at den sorte blekkpatronen eller fotoblekkpatronen sitter i den venstre holderen og fargeblekkpatronen i den høyre holderen.

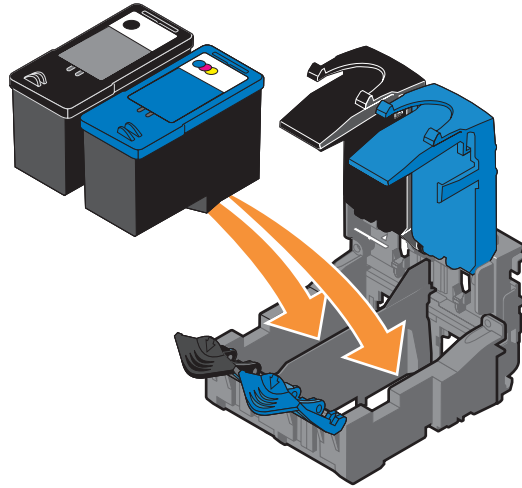

- 8 Lukk dekslene slik at de *klikker* på plass.

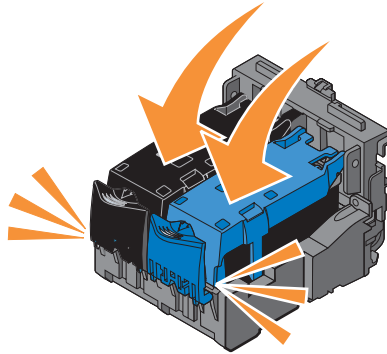

- 9 Løft skriverenheten og skyv skannerstøtten opp mens du senker skriverenheten til den er lukket.

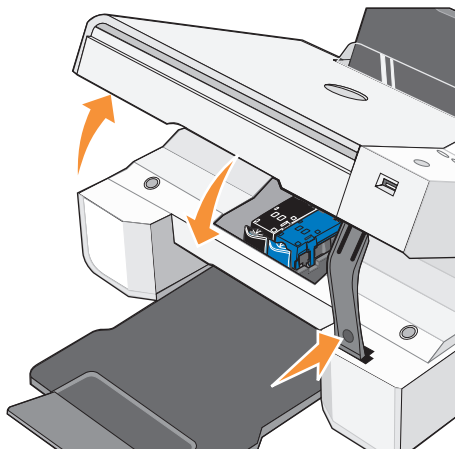

Justere blekkpatroner

Skriveren ber deg automatisk justere blekkpatronene når de settes inn eller byttes. Du kan kontrollere justeringen av blekkpatronene ved å skrive ut en justeringsside. Når du har lukket skriverenheten, må du trykke på menyknappen . Justeringssiden blir nå skrevet ut. Mens siden blir skrevet ut, vises meldingen `Printing alignment page` (justeringsside skrives ut) på kontrollpanelet. Når siden er skrevet ut, vises meldingen `Automatic Alignment Complete` (automatisk justering fullført). Blekkpatronene er nå justert for optimal utskriftskvalitet.

Det kan også hende at du må justere blekkpatronene hvis tegnene har feil format eller ikke er justert langs venstre marg, eller hvis vertikale eller horisontale linjer blir bølgede.

Slik kan du justere blekkpatronene:

- 1 Legg i vanlig papir. Du kan finne mer informasjon under `Legge i papir` på side 20.
- 2 *Windows XP*: Klikk på `Start` → `Kontrollpanel` → `Skrivere og annen maskinvare` → `Skrivere og telefakser`.
Windows 2000: Klikk på `Start` → `Innstillinger` → `Skrivere`.
- 3 Høyreklikk på ikonet for Dell Alt-i-ett-fotoskriver 924.
- 4 Klikk på `Utskriftsinnstillinger`.
Dialogboksen `Utskriftsinnstillinger` åpnes.
- 5 Klikk på kategorien `Vedlikehold`.
- 6 Klikk på `Juster blekkpatroner`.
- 7 Klikk på `Skriv ut`.
Blekkpatronene justeres når siden skrives ut.

Rengjøre blekkdysene

Det kan hende at du må rengjøre blekkdysene i følgende situasjoner:

- Hvis det er hvite streker i grafikk eller heldekkende sorte områder.
- Hvis utskriften er for mørk eller flekkete.
- Hvis farger blir bleke, ikke skrives ut eller skrives ut ufullstendig.
- Hvis vertikale linjer er ujevne eller kanter er grove.

Slik kan du rengjøre blekkdysene:

- 1** Legg i vanlig papir. Du kan finne mer informasjon under Legge i papir på side 20.
- 2** *Windows XP*: Klikk på **Start**→ **Kontrollpanel**→ **Skrivere og annen maskinvare**→ **Skrivere og telefakser**.
Windows 2000: Klikk på **Start**→ **Innstillinger**→ **Skrivere**.
- 3** Høyreklikk på ikonet for Dell Alt-i-ett-fotoskriver 924.
- 4** Klikk på **Utskriftsinnstillinger**.
Dialogboksen **Utskriftsinnstillinger** åpnes.
- 5** Klikk på kategorien **Vedlikehold**.
- 6** Klikk på **Rengjør blekkpatroner**.
- 7** Hvis utskriftskvaliteten ikke er blitt bedre, må du klikke på **Skriv ut igjen**.
- 8** Skriv ut dokumentet på nytt for å kontrollere at utskriftskvaliteten har blitt bedre.
- 9** Hvis du ikke er fornøyd med utskriftskvaliteten, kan du tørke av blekkdysene og deretter skrive ut dokumentet på nytt.

Feilsøking

Følg disse tipsene når du skal feilsøke skriveren:

- Hvis skriveren ikke fungerer, må du kontrollere at skriveren er riktig tilkoblet.
- Hvis det vises en feilmelding på kontrollpanelet, må du notere ned meldingen.

Installeringsproblemer

Datamaskinproblemer

KONTROLLER AT SKRIVEREN ER KOMPATIBEL MED DATAMASKINEN.

Dell Alt-i-ett-fotoskriver 924 støtter Windows 2000, Windows XP og Windows XP Professional versjon x64.

KONTROLLER AT DU HAR SKRUDD PÅ BÅDE SKRIVEREN OG DATAMASKINEN.

KONTROLLER USB-KABELN.

- Kontroller at USB-kabelen er riktig tilkoblet skriveren og datamaskinen.
- Slå av datamaskinen, koble til USB-kabelen slik det er vist på installeringsoversikten for skriveren, og start deretter datamaskinen på nytt.

HVIS SKJERMBILDET FOR PROGRAMVAREINSTALLERING IKKE VISES AUTOMATISK, MÅ DU INSTALLERE PROGRAMVAREN MANUELT.

- 1 Sett inn CDen med drivere og verktøy.
- 2 Klikk på Installer.

KONTROLLER OM SKRIVERPROGRAMVAREN ER INSTALLERT.

Klikk på Start → Programmer eller Alle programmer → Dell-skrivere → Dell Alt-i-ett-fotoskriver 924. Hvis Dell Alt-i-ett-fotoskriver 924 ikke vises på listen over programmer, er ikke skriverprogramvaren installert. Installer skriverprogramvaren. Du kan finne mer informasjon under Avinstallere programvaren og installere den på nytt på side 48.

ANGI SKRIVEREN SOM STANDARDSKRIVER.

1 *Windows XP*: Klikk på **Start** → **Kontrollpanel** → **Skrivere og annen maskinvare** → **Skrivere og telefakser**.

Windows 2000: Klikk på **Start** → **Innstillinger** → **Skrivere**.

2 Høyreklikk på **Dell Alt-i-ett-fotoskriver 924**, og velg **Angi som standardskriver**.

KORRIGER KOMMUNIKASJONSPROBLEMER MELLOM DELL ALT-I-ETT-LØSNINGER OG DATAMASKINEN.

- Koble USB-kabelen fra skriveren og datamaskinen. Koble USB-kabelen til skriveren og datamaskinen igjen.
- Slå av skriveren. Koble skriverkabelen fra stikkontakten. Koble skriverkabelen til stikkontakten igjen, og slå på skriveren.
- Start datamaskinen på nytt.

Skriverproblemer**KONTROLLER AT SKRIVERKABELEN ER RIKTIG TILKOBLET SKRIVEREN OG STIKKONTAKTEN.****KONTROLLER OM SKRIVEREN ER MIDLERTIDIG STANSET ELLER ER SATT PÅ VENTING.**

1 *Windows XP*: Klikk på **Start** → **Kontrollpanel** → **Skrivere og annen maskinvare** → **Skrivere og telefakser**.

Windows 2000: Klikk på **Start** → **Innstillinger** → **Skrivere**.

2 Dobbelklikk på **Dell Alt-i-ett-fotoskriver 924**, og klikk deretter på **Skriver**.

3 Kontroller at det ikke er merket av for **Stans utskrift midlertidig**. Hvis det er merket av for **Stans utskrift midlertidig**, må du klikke på **Stans utskrift midlertidig** for å fjerne merkingen.

KONTROLLER OM NOEN AV SKRIVERLAMPENE BLINKER.

Du kan finne mer informasjon under **Feilmeldinger og lamper** på side 63.

KONTROLLER AT BLEKKPATRONENE ER RIKTIG SATT INN, OG FJERN FLIPPEN OG TAPEN FRA PATRONENE.**KONTROLLER AT DU HAR LAGT I PAPIRET RIKTIG.**

Du kan finne mer informasjon under **Legge i papir** på side 20.

KONTROLLER AT ET PICTBRIDGE-KOMPATIBELT KAMERA IKKE ER TILKOBLET SKRIVEREN.

Du kan finne mer informasjon under Skrive ut fotografier fra et PictBridge-kompatibelt kamera på side 28.

KONTROLLER AT SKRIVEREN VISER RIKTIG SPRÅK.

Du kan finne mer informasjon under Angi skrifterspråk på nytt på side 14.

HVIS DU BRUKER ET TRÅDLØST NETTVERKSKORT, MÅ DU PÅSE AT DU HAR DE SISTE FASTVAREOPPDATERINGENE.

Du finner de siste oppdateringene og opplysningene på www.support.dell.com.

Generelle problemer

Fakseproblemer

KONTROLLER AT DU HAR SLÅTT PÅ BÅDE SKRIVEREN OG DATAMASKINEN, OG AT USB-KABELEEN ER RIKTIG TILKOBLET.

KONTROLLER AT DATAMASKINEN ER KOBLET TIL EN AKTIV ANALOG TELEFONLINJE.

Bruk av faksfunksjonen krever en telefontilkobling til faks/modem i datamaskinen.

HVIS DU BRUKER ET EKSTERNT MODEM, MÅ DU KONTROLLERE AT DET ER SLÅTT PÅ, OG AT DET ER RIKTIG TILKOBLET DATAMASKINEN.

Papirproblemer

KONTROLLER AT DU HAR LAGT I PAPIRET RIKTIG.

Du kan finne mer informasjon under Legge i papir på side 20.

BRUK BARE PAPIR SOM ER ANBEFALT FOR SKRIVEREN DIN.

Du kan finne mer informasjon under Retningslinjer for utskriftsmedier på side 21.

BRUK FÆRRE ARK NÅR DU SKAL SKRIVE UT MANGE SIDER.

Du kan finne mer informasjon under Retningslinjer for utskriftsmedier på side 21.

KONTROLLER AT PAPIRET IKKE ER KRØLLETE, OPPREKET ELLER SKADET.

PÅSE AT PAPIRET ER MIDTSTILT I PAPIRSTØTTEN, OG AT PAPIRSKINNENE LIGGER INNTIL HØYRE OG VENSTRE KANT AV PAPIRET.

KONTROLLER OM DET HAR OPPSTÅTT PAPIRSTOPP.

Ved bruk av skriver og datamaskin

Følg instruksjonene på skjermen for å fjerne det fastkjørte papiret.

Ved bruk av bare skriver

Hvis papirstoppen har oppstått i papirstøtten:

- 1 Slå av skriveren.
- 2 Ta godt tak i papiret, og dra det forsiktig ut av skriveren.
- 3 Slå på skriveren, og skriv ut dokumentet på nytt.



Hvis papirstoppen ikke er synlig:

- 1 Slå av skriveren.
- 2 Løft skriverenheten og plasser skannerstøtten mellom tappene for å holde den åpen.
- 3 Dra papiret forsiktig ut av skriveren.
- 4 Lukk skriveren (skannerenheten), slå på skriveren, og skriv ut dokumentet på nytt.

Feilmeldinger og lamper

Følgende feilmeldinger kan dukke opp på dataskjermen eller i vinduet på kontrollpanelet.

Feilkode:	Feilmelding:	Forklaring:	Løsning:
	Blinkende av/på-knapp	Det har oppstått en papirstopp, eller skriveren er tom for papir.	Hvis det har oppstått en papirstopp, kan du se Papirproblemer på side 61. Hvis skriveren er tom for papir, kan du se Legge i papir på side 20.
	Ink Low (lite blekk)	Blekkpatronen er i ferd med å gå tom for blekk. Meldingen Low Ink (lite blekk) vises når det er 25, 15 og 5 prosent igjen av blekket i blekkpatronene.	Bytt ut blekkpatronen. Du kan finne mer informasjon under Bytte blekkpatroner på side 51.
	Reserve Tank (reservepatron)	Blekkpatronen er nå tom.	Bestill en ny blekkpatron fra Dell på www.dell.com/supplies , og bytt ut den brukte blekkpatronen.
1100	Paper jam (papirstopp)	Det har oppstått papirstopp i skriveren.	Fjern det fastkjørte papiret. Du kan finne mer informasjon under Papirproblemer på side 61.
1101	Paper out (tom for papir)	Skriveren er tom for papir.	Legg mer papir i skriveren. Du kan finne mer informasjon under Legge i papir på side 20.
1102	Incorrect print head (feil skrivehode)	Blekkpatronen kan ikke brukes.	Bytt ut blekkpatronen. Du kan finne mer informasjon under Bytte blekkpatroner på side 51.
1103	Missing print head (manglende skrivehode)	Blekkpatron er ikke satt inn.	Sett inn en blekkpatron i den tomme holderen. Du kan finne mer informasjon under Bytte blekkpatroner på side 51.
1104	Print head order (skrivehoderekkefølge)	Blekkpatronene er satt inn i feil holdere.	Blekkpatronene må bytte plass. Du kan finne mer informasjon under Bytte blekkpatroner på side 51.
1200	Print carrier stall (fastkjørt patronholder)	Patronholderen kan ha kjørt seg fast.	Koble fra skriverens strømkabel, kontroller om det har oppstått papirstopp, og koble deretter til strømkabelen igjen.

Feilkode:	Feilmelding:	Forklaring:	Løsning:
1201	Print incomplete (utskriften er ufullstendig)	Datafeil eller ufullstendige data.	Trykk på av/på-knappen  for å tilbakestille skriveren.
1203	Print head short (kortslutning i skrivehodet)	Det har oppstått en kortslutning i skrivehodet.	Koble fra og deretter til skriverens strømkabel på nytt. Sett inn blekkpatronene på nytt. Du kan finne mer informasjon under Bytte blekkpatroner på side 51.
1204	Print head programming (programmeringsfeil med skrivehodet)	Skrivehode-IDen kan ikke programmeres.	Sett inn blekkpatronene på nytt. Du kan finne mer informasjon under Bytte blekkpatroner på side 51.
1205	Mono TSR error (TSR-feil - sort/hvitt)	Det har oppstått et problem i TSR-kretsen for sort/hvitt-utskrift.	Sett inn den sorte blekkpatronen på nytt. Du kan finne mer informasjon under Bytte blekkpatroner på side 51.
1206	Color TSR error (TSR-feil - farge)	Det har oppstått et problem i TSR-kretsen for fargeutskrift.	Sett inn fargeblekkpatronen på nytt. Du kan finne mer informasjon under Bytte blekkpatroner på side 51.
1208	Incorrect home position (feil utgangsposisjon)	Skriveren kan ikke gå til utgangsposisjonen for blekkpatronen.	Frigjør den fastkjørte patronholderen og trykk på startknappen. 
2100	Unlock scanner (lås opp skanneren)	Skanneholderen kan ha kjørt seg fast.	Slå av skriveren, vent noen sekunder og slå deretter skriveren på igjen.

Forbedre utskriftskvaliteten

Hvis du ikke er fornøyd med utskriftskvaliteten på dokumentene dine, er det flere måter du kan forbedre den på.

- Bruk riktig papir. Bruk for eksempel Dell Premium Photo Paper hvis du skal skrive ut fotografier med en fotoblekkpatron.
- Bruk papir som er tyngre, helt hvitt eller bestrøket. Bruk Dell Premium Photo Paper hvis du skal skrive ut fotografier.
- Velg en høyere utskriftskvalitet.

Slik kan du velge en høyere utskriftskvalitet:

- 1** Klikk på **Fil** → **Skriv ut** mens dokumentet er åpent.
Dialogboksen **Skriv ut** åpnes.
- 2** Klikk på **Egenskaper**, **Innstillinger** eller **Alternativer** (avhengig av programmet eller operativsystemet du bruker).
Dialogboksen **Utskriftsinnstillinger** åpnes.
- 3** Velg en høyere kvalitetsinnstilling i kategorien **Utskriftsoppsett**.
- 4** Skriv ut dokumentet på nytt.
- 5** Hvis utskriftskvaliteten ikke blir bedre, må du prøve å justere eller rengjøre blekkpatronene. Hvis du ønsker mer informasjon om justering, kan du se [Justere blekkpatroner](#) på side 56. Hvis du ønsker mer informasjon om rengjøring av blekkpatroner, kan du se [Rengjøre blekkdysene](#) på side 56.

Hvis du ønsker flere mulige løsninger, kan du se på support.dell.com.

Kontakte Dell

Teknisk assistanse

Hvis du trenger hjelp med et teknisk problem, kan Dell hjelpe deg.

- 1 Kontakt teknisk støtte fra en telefon i nærheten av eller ved skriveren slik at en representant fra teknisk brukerstøtte kan hjelpe deg gjennom de nødvendige prosedyrene. Bruk servicenummeret ditt når du tar kontakt med Dell, slik at det går raskere å rute samtalen din til riktig servicepersonell.

Servicenummeret er plassert på skriverens bakre panel i nærheten av skriverens serienummer.

MERK: Dells servicenummersystem er ikke tilgjengelig i alle land.

- 2 I USA kan bedrifter ringe 1-877-459-7298 og andre forbrukere (privatkunder og hjemmekontor) skal ringe 1-800-624-9896.

Hvis du ringer fra et annet land eller befinner deg i et annet serviceområde, kan du se Kontakte Dell på side 68 hvor du kan finne det lokale telefonnummeret du kan bruke.

- 3 Følg meny meldingene i det automatiserte telefonsystemet for å snakke med en representant fra teknisk støtte.

Automatisk tjeneste for bestillingsstatus

Du kan kontrollere statusen for de Dell-produktene du har bestilt, ved å gå til support.dell.com, eller du kan ringe den automatiske tjenesten for bestillingsstatus. En innspilt melding ber deg om å oppgi den nødvendige informasjonen for å lokalisere og rapportere om din ordre. Se Kontakte Dell på side 68 hvor du kan finne telefonnummeret for din region.

Kontakte Dell

Hvis du vil kontakte Dell elektronisk, kan du gå til følgende Internett-områder:

- www.dell.com
- support.dell.com (teknisk støtte)
- premiersupport.dell.com (teknisk støtte for undervisningsinstitusjoner, offentlige myndigheter, helseinstitusjoner og middels/store bedrifter, inkludert Premier-, Platinum- og Gold-kunder)

Hvis du vil finne en bestemt Internett-adresse for ditt land, kan du finne det aktuelle landet i tabellen nedenfor.

MERK: Gratisnumre kan brukes i det landet de står oppført under.

Når du må kontakte Dell, kan du bruke e-postadressene, telefonnumrene og kodene som er angitt i tabellen nedenfor. Hvis du ønsker hjelp til å vurdere hvilke koder du skal bruke, kan du kontakte en lokal eller internasjonal operatør.

Land (by) Internasjonal tilgangskode Landkode Stedskode	Avdelingsnavn eller serviceområde, hjemmeside og e-postadresse	Retningsnumre, lokale numre og gratisnumre
Anguilla	Generell støtte	gratis: 800-335-0031
Antigua og Barbuda	Generell støtte	1-800-805-5924
Argentina (Buenos Aires)	Hjemmeside: www.dell.com.ar	
Internasjonal tilgangskode: 00	E-post: us_latin_services@dell.com	
Landkode: 54	E-post for bærbare og stasjonære datamaskiner: la-techsupport@dell.com	
Stedskode: 11	E-post for servere og EMC: la_enterprise@dell.com	
	Brukerstøtte	gratis: 0-800-444-0730
	Teknisk støtte	gratis: 0-800-444-0733
	Tekniske støttetjenester	gratis: 0-800-444-0724
	Salg	0-810-444-3355
Aruba	Generell støtte	gratis: 800 -1578

Land (by) Internasjonal tilgangskode Landkode Stedskode	Avdelingsnavn eller serviceområde, hjemmeside og e-postadresse	Retningsnumre, lokale numre og gratisnumre
Australia (Sydney)	E-post (Australia): au_tech_support@dell.com	
Internasjonal tilgangskode: 0011	E-post (New Zealand): nz_tech_support@dell.com	
Landkode: 61	Privatkunder og små bedrifter	1-300-655-533
Stedskode: 2	Offentlige myndigheter og bedriftskunder	gratis: 1-800-633-559
	Preferansekontodivisjon (PAD)	gratis: 1-800-060-889
	Brukerstøtte	gratis: 1-800-819-339
	Teknisk støtte (bærbare og stasjonære datamaskiner)	gratis: 1-300-655-533
	Teknisk støtte (servere og arbeidsstasjoner)	gratis: 1-800-733-314
	Salg til store bedrifter	gratis: 1-800-808-385
	Transaksjonssalg	gratis: 1-800-808-312
	Faks	gratis: 1-800-818-341
Østerrike (Wien)	Hjemmeside: support.euro.dell.com	
Internasjonal tilgangskode: 900	E-post: tech_support_central_europe@dell.com	
Landkode: 43	Salg for privatkunder / små bedrifter	0820 240 530 00
Stedskode: 1	Faks for privatkunder / små bedrifter	0820 240 530 49
	Brukerstøtte for privatkunder / små bedrifter	0820 240 530 14
	Preferansekontoer/brukerstøtte for store bedrifter	0820 240 530 16
	Teknisk støtte for privatkunder / små bedrifter	0820 240 530 14
	Preferansekontoer / teknisk støtte for store bedrifter	0660 8779
	Sentralbord	0820 240 530 00
Bahamas	Generell støtte	gratis: 1-866-278-6818
Barbados	Generell støtte	1-800-534-3066
Belgia (Brussel)	Hjemmeside: support.euro.dell.com	
Internasjonal tilgangskode: 00	E-post for fransktalende kunder: support.euro.dell.com/be/fr/emaildell/	
Landkode: 32	Teknisk støtte	02 481 92 88
Stedskode: 2	Teknisk støtte, faks	02 481 92 95
	Brukerstøtte	02 713 15 65
	Salg til store bedrifter	02 481 91 00
	Faks	02 481 92 99
	Sentralbord	02 481 91 00

Land (by) Internasjonal tilgangskode Landkode Stedskode	Avdelingsnavn eller serviceområde, hjemmeside og e-postadresse	Retningsnumre, lokale numre og gratisnumre
Bermuda	Generell støtte	1-800-342-0671
Bolivia	Generell støtte	gratis: 800-10-0238
Brasil	Hjemmeside: www.dell.com/br	
Internasjonal tilgangskode: 00	Brukerstøtte, teknisk støtte	0800 90 3355
Landkode: 55	Teknisk støtte, faks	51 481 5470
Stedskode: 51	Brukerstøtte, faks	51 481 5480
	Salg	0800 90 3390
Jomfruøyene (Storbritannia)	Generell støtte	gratis: 1-866-278-6820
Brunei	Teknisk brukerstøtte (Penang, Malaysia)	604 633 4966
Landkode: 673	Kundeservice (Penang, Malaysia)	604 633 4949
	Salg (Singapore)	gratis: 1 800 394 7425
Canada (North York, Ontario)	Status for bestilling via Internett: www.dell.ca/ostatus	
Internasjonal tilgangskode: 011	AutoTech (automatisert teknisk støtte)	gratis: 1-800-247-9362
	Brukerstøtte (salg til privatkunder / små bedrifter)	gratis: 1-800-847-4096
	Brukerstøtte (mellomstore/store bedrifter, offentlige myndigheter)	gratis: 1-800-326-9463
	Teknisk støtte (salg til privatkunder / små bedrifter)	gratis: 1-800-847-4096
	Teknisk støtte (mellomstore/store bedrifter, offentlige myndigheter)	gratis: 1-800-387-5757
	Salg (privatkunder / små bedrifter)	gratis: 1-800-387-5752
	Salg (mellomstore/store bedrifter, offentlige myndigheter)	gratis: 1-800-387-5755
	Salg av reservedeler og utvidet service	1 866 440 3355
Caymanøyene	Generell støtte	1-800-805-7541
Chile (Santiago)	Salg, kundeservice og teknisk støtte	gratis: 1230-020-4823
Landkode: 56		
Stedskode: 2		

Land (by) Internasjonal tilgangskode Landkode Stedskode	Avdelingsnavn eller serviceområde, hjemmeside og e-postadresse	Retningsnumre, lokale numre og gratisnumre
Kina (Xiamen) Landkode: 86 Stedskode: 592	Teknisk brukerstøtte, hjemmeside: support.dell.com.cn Teknisk brukerstøtte, e-post: cn_support@dell.com Kundestøtte, e-post: customer_cn@dell.com Teknisk støtte, faks Teknisk støtte (Dell™ Dimension™ og Inspiron™) Teknisk støtte (OptiPlex™, Latitude™ og Dell Precision™) Teknisk støtte (servere og lagringsenheter) Teknisk støtte (projektorer, PDAs (personlig digital assistent), svitsjer, rutere, osv.) Teknisk støtte (skrivere) Brukerstøtte Brukerstøtte, faks Privatkunder og små bedrifter Preferansekontodivisjon Store kontoer for større bedrifter – GCP Store kontoer for større bedrifter – hovedkontoer Store kontoer for større bedrifter – nord Store kontoer for større bedrifter – nord – offentlige myndigheter og undervisningsinstitusjoner Store kontoer for større bedrifter – øst Store kontoer for større bedrifter – øst – offentlige myndigheter og undervisningsinstitusjoner Store kontoer for større kunder – kjøteam Store kontoer for større bedrifter – sør Store kontoer for større bedrifter – vest Store kontoer for større bedrifter – reservedeler	592 818 1350 gratis: 800 858 2969 gratis: 800 858 0950 gratis: 800 858 0960 gratis: 800 858 2920 86 592 818 3144 eller gratis: 800 858 2311 gratis: 800 858 2060 592 818 1308 gratis: 800 858 2222 gratis: 800 858 2557 gratis: 800 858 2055 gratis: 800 858 2628 gratis: 800 858 2999 gratis: 800 858 2955 gratis: 800 858 2020 gratis: 800 858 2669 gratis: 800 858 2572 gratis: 800 858 2355 gratis: 800 858 2811 gratis: 800 858 2621
Colombia	Generell støtte	980-9-15-3978
Costa Rica	Generell støtte	0800-012-0435

Land (by) Internasjonal tilgangskode Landkode Stedskode	Avdelingsnavn eller serviceområde, hjemmeside og e-postadresse	Retningsnumre, lokale numre og gratisnumre
Tsjekkia (Praha)	Hjemmeside: support.euro.dell.com	
Internasjonal tilgangskode: 00	E-post: czech_dell@dell.com	
Landkode: 420	Teknisk støtte	22537 2727
	Brukerstøtte	22537 2707
	Faks	22537 2714
	Teknisk, faks	22537 2728
	Sentralbord	22537 2711
Danmark (København)	Hjemmeside: support.euro.dell.com	
Internasjonal tilgangskode: 00	E-post: support.euro.dell.com/dk/da/emaildell/	
Landkode: 45	Teknisk støtte	7023 0182
	Brukerstøtte (personlig)	7023 0184
	Brukerstøtte for privatkunder / små bedrifter	3287 5505
	Sentralbord (personlig)	3287 1200
	Sentralbord faks (personlig)	3287 1201
	Sentralbord (privatkunder / små bedrifter)	3287 5000
	Sentralbord faks (privatkunder / små bedrifter)	3287 5001
Dominica	Generell støtte	gratis: 1-866-278-6821
Den dominikanske republikk	Generell støtte	1-800-148-0530
Ecuador	Generell støtte	gratis: 999 -119
El Salvador	Generell støtte	01-899-753-0777
Finland (Helsinki)	Hjemmeside: support.euro.dell.com	
Internasjonal tilgangskode: 990	E-post: support.euro.dell.com/fi/fi/emaildell/	
Landkode: 358	Teknisk støtte	09 253 313 60
Stedskode: 9	Brukerstøtte	09 253 313 38
	Faks	09 253 313 99
	Sentralbord	09 253 313 00

Land (by) Internasjonal tilgangskode Landkode Stedskode	Avdelingsnavn eller serviceområde, hjemmeside og e-postadresse	Retningsnumre, lokale numre og gratisnumre
Frankrike (Paris) (Montpellier)	Hjemmeside: support.euro.dell.com	
Internasjonal tilgangskode: 00	E-post: support.euro.dell.com/fr/fr/emaildell/	
Landkode: 33	Privatkunder og små bedrifter	
Stedskoder: (1) (4)	Teknisk støtte	0825 387 270
	Brukerstøtte	0825 823 833
	Sentralbord	0825 004 700
	Sentralbord (anrop fra andre land enn Frankrike)	04 99 75 40 00
	Salg	0825 004 700
	Faks	0825 004 701
	Faks (anrop fra andre land enn Frankrike)	04 99 75 40 01
	Store bedrifter	
	Teknisk støtte	0825 004 719
	Brukerstøtte	0825 338 339
	Sentralbord	01 55 94 71 00
	Salg	01 55 94 71 00
	Faks	01 55 94 71 01
Tyskland (Langen)	Hjemmeside: support.euro.dell.com	
Internasjonal tilgangskode: 00	E-post: tech_support_central_europe@dell.com	
Landkode: 49	Teknisk støtte	06103 766-7200
Stedskode: 6103	Brukerstøtte for privatkunder / små bedrifter	0180-5-224400
	Globalt segment – kundestøtte	06103 766-9570
	Preferansekontoeer – kundestøtte	06103 766-9420
	Store kontoer – kundestøtte	06103 766-9560
	Offentlige kontoer – kundestøtte	06103 766-9555
	Sentralbord	06103 766-7000

Land (by) Internasjonal tilgangskode Landkode Stedskode	Avdelingsnavn eller serviceområde, hjemmeside og e-postadresse	Retningsnumre, lokale numre og gratisnumre
Hellas	Hjemmeside: support.euro.dell.com	
Internasjonal tilgangskode: 00	E-post: support.euro.dell.com/gr/en/emaildell/	
Landkode: 30	Teknisk støtte	00800-44 14 95 18
	Gold Service – teknisk støtte	00800-44 14 00 83
	Sentralbord	2108129810
	Gold Service, sentralbord	2108129811
	Salg	2108129800
	Faks	2108129812
Grenada	Generell støtte	gratis: 1-866-540-3355
Guatemala	Generell støtte	1-800-999-0136
Guyana	Generell støtte	gratis: 1-877-270-4609
Hongkong	Hjemmeside: support.ap.dell.com	
Internasjonal tilgangskode: 001	Teknisk brukerstøtte, e-post: apsupport@dell.com	
Landkode: 852	Teknisk støtte (Dimension og Inspiron)	2969 3188
	Teknisk støtte (OptiPlex, Latitude og Dell Precision)	2969 3191
	Teknisk støtte (PowerApp™, PowerEdge™, PowerConnect™ og PowerVault™)	2969 3196
	Brukerstøtte	3416 0910
	Store kontoer for større bedrifter	3416 0907
	Globale kundeprogrammer	3416 0908
	Divisjon for mellomstore bedrifter	3416 0912
	Divisjon for privatkunder og små bedrifter	2969 3105
India	Teknisk støtte	1600 33 8045
	Salg (store kontoer for større bedrifter)	1600 33 8044
	Salg (privatkunder og små bedrifter)	1600 33 8046

Land (by) Internasjonal tilgangskode Landkode Stedskode	Avdelingsnavn eller serviceområde, hjemmeside og e-postadresse	Retningsnumre, lokale numre og gratisnumre
Irland (Cherrywood)	Hjemmeside: support.euro.dell.com	
Internasjonal tilgangskode: 16	E-post: dell_direct_support@dell.com	
Landkode: 353	Teknisk støtte	1850 543 543
Stedskode: 1	Storbritannia – teknisk støtte (ring bare fra Storbritannia)	0870 908 0800
	Privatkunder – brukerstøtte	01 204 4014
	Brukerstøtte for små bedrifter	01 204 4014
	Storbritannia – brukerstøtte (ring bare fra Storbritannia)	0870 906 0010
	Brukerstøtte for store bedrifter	1850 200 982
	Brukerstøtte for store bedrifter (ring bare fra Storbritannia)	0870 907 4499
	Irland – salg	01 204 4444
	Storbritannia – salg (ring bare fra Storbritannia)	0870 907 4000
	Faks/Salg, faks	01 204 0103
	Sentralbord	01 204 4444
Italia (Milano)	Hjemmeside: support.euro.dell.com	
Internasjonal tilgangskode: 00	E-post: support.euro.dell.com/it/it/emaildell/	
Landkode: 39	Privatkunder og små bedrifter	
Stedskode: 02	Teknisk støtte	02 577 826 90
	Brukerstøtte	02 696 821 14
	Faks	02 696 821 13
	Sentralbord	02 696 821 12
	Store bedrifter	
	Teknisk støtte	02 577 826 90
	Brukerstøtte	02 577 825 55
	Faks	02 575 035 30
	Sentralbord	02 577 821
Jamaica	Generell støtte (ring bare fra Jamaica)	1-800-682-3639

Land (by) Internasjonal tilgangskode Landkode Stedskode	Avdelingsnavn eller serviceområde, hjemmeside og e-postadresse	Retningsnumre, lokale numre og gratisnumre
Japan (Kawasaki)	Hjemmeside: support.jp.dell.com	
Internasjonal tilgangskode: 001	Teknisk støtte (servere)	gratis: 0120-198-498
Landkode: 81	Teknisk brukerstøtte utenfor Japan (server)	81-44-556-4162
Stedskode: 44	Teknisk støtte (Dimension og Inspiron)	gratis: 0120-198-226
	Teknisk brukerstøtte utenfor Japan (Dimension og Inspiron)	81-44-520-1435
	Teknisk brukerstøtte (Dell Precision, OptiPlex og Latitude)	gratis: 0120-198-433
	Teknisk brukerstøtte utenfor Japan (Dell Precision, OptiPlex og Latitude)	81-44-556-3894
	Teknisk støtte (PDAer (personal digital assistent), projektorer, skrivere, rutere)	gratis: 0120-981-690
	Teknisk støtte utenfor Japan (PDAer (personal digital assistent), projektorer, skrivere, rutere)	81-44-556-3468
	Fakstjeneste	044-556-3490
	24-timers automatisk bestillingstjeneste	044-556-3801
	Brukerstøtte	044-556-4240
	Bedriftssalgdivisjon (opptil 400 ansatte)	044-556-1465
	Preferansekontodivisjon, salg (over 400 ansatte)	044-556-3433
	Kontoer for store bedrifter, salg (over 3500 ansatte)	044-556-3430
	Offentlige kunder, salg (offentlige kontorer, undervisnings- og helseinstitusjoner)	044-556-1469
	Globalt segment, Japan	044-556-3469
	Enkeltbruker	044-556-1760
	Sentralbord	044-556-4300
Korea (Seoul)	Teknisk støtte	gratis: 080-200-3800
Internasjonal tilgangskode: 001	Salg	gratis: 080-200-3600
Landkode: 82	Kundeservice (Penang, Malaysia)	604 633 4949
Stedskode: 2	Faks	2194-6202
	Sentralbord	2194-6000
	Teknisk støtte (elektronikk og tilbehør)	gratis: 080-200-3801

Land (by) Internasjonal tilgangskode Landkode Stedskode	Avdelingsnavn eller serviceområde, hjemmeside og e-postadresse	Retningsnumre, lokale numre og gratisnumre
Latin-Amerika	Teknisk støtte (Austin, Texas, USA)	512 728-4093
	Kundeservice (Austin, Texas, USA)	512 728-3619
	Faks (teknisk støtte og kundeservice) (Austin, Texas, USA)	512 728-3883
	Salg (Austin, Texas, USA)	512 728-4397
	Salg, faks (Austin, Texas, USA)	512 728-4600 eller 512 728-3772
Luxembourg	Hjemmeside: support.euro.dell.com	
Internasjonal tilgangskode: 00	E-post: tech_be@dell.com	
Landkode: 352	Teknisk støtte (Brussel, Belgia)	3420808075
	Salg for privatkunder / små bedrifter (Brussel, Belgia)	gratis: 080016884
	Salg til store bedrifter (Brussel, Belgia)	02 481 91 00
	Brukerstøtte (Brussel, Belgia)	02 481 91 19
	Faks (Brussel, Belgia)	02 481 92 99
	Sentralbord (Brussel, Belgia)	02 481 91 00
Macao	Teknisk støtte	gratis: 0800 105
Landkode: 853	Kundeservice (Xiamen, Kina)	34 160 910
	Transaksjonssalg (Xiamen, Kina)	29 693 115
Malaysia (Penang)	Hjemmeside: support.ap.dell.com	
Internasjonal tilgangskode: 00	Teknisk brukerstøtte (Dell Precision, OptiPlex og Latitude)	gratis: 1 800 88 0193
Landkode: 60	Teknisk støtte (Dimension, Inspiron og elektronikk og tilbehør)	gratis: 1 800 88 1306
Stedskode: 4	Teknisk støtte (PowerApp, PowerEdge, PowerConnect og PowerVault)	gratis: 1800 88 1386
	Kundeservice (Penang, Malaysia)	04 633 4949
	Salg	gratis: 1 800 88 0553

Land (by) Internasjonal tilgangskode Landkode Stedskode	Avdelingsnavn eller serviceområde, hjemmeside og e-postadresse	Retningsnumre, lokale numre og gratisnumre
Mexico Internasjonal tilgangskode: 00 Landkode: 52	Teknisk støtte Salg Kundeservice Hoved	001-877-384-8979 eller 001-877-269-3383 50-81-8800 eller 01-800-888-3355 001-877-384-8979 eller 001-877-269-3383 50-81-8800 eller 01-800-888-3355
Montserrat	Generell støtte	gratis: 1-866-278-6822
Nederlandske Antiller	Generell støtte	001-800-882-1519
Nederland (Amsterdam) Internasjonal tilgangskode: 00 Landkode: 31 Stedskode: 20	Hjemmeside: support.euro.dell.com Teknisk støtte Teknisk støtte, faks Brukerstøtte for privatkunder / små bedrifter Personlig brukerstøtte Salg for privatkunder / små bedrifter Personlig salg Salg for privatkunder / små bedrifter, faks Personlig salg, faks Sentralbord Sentralbord, faks	020 674 45 00 020 674 47 66 020 674 42 00 020 674 43 25 020 674 55 00 020 674 50 00 020 674 47 75 020 674 47 50 020 674 50 00 020 674 47 50
New Zealand Internasjonal tilgangskode: 00 Landkode: 64	E-post (New Zealand): nz_tech_support@dell.com E-post (Australia): au_tech_support@dell.com Teknisk støtte (for stasjonære og bærbare datamaskiner) Teknisk støtte (for servere og arbeidsstasjoner) Privatkunder og små bedrifter Offentlige myndigheter og bedriftskunder Salg Faks	gratis: 0800 446 255 gratis: 0800 443 563 0800 446 255 0800 444 617 0800 441 567 0800 441 566
Nicaragua	Generell støtte	001-800-220-1006

Land (by) Internasjonal tilgangskode Landkode Stedskode	Avdelingsnavn eller serviceområde, hjemmeside og e-postadresse	Retningsnumre, lokale numre og gratisnumre
Norge (Lysaker)	Hjemmeside: support.euro.dell.com	
Internasjonal tilgangskode: 00	E-post: support.euro.dell.com/no/no/emailldell/	
Landkode: 47	Teknisk støtte	671 16882
	Personlig brukerstøtte	671 17575
	Brukerstøtte for privatkunder / små bedrifter	231 62298
	Sentralbord	671 16800
	Faks, sentralbord	671 16865
Panama	Generell støtte	001-800-507-0962
Peru	Generell støtte	0800-50-669
Polen (Warszawa)	Hjemmeside: support.euro.dell.com	
Internasjonal tilgangskode: 011	E-post: pl_support_tech@dell.com	
Landkode: 48	Kundeservice, telefon	57 95 700
Stedskode: 22	Brukerstøtte	57 95 999
	Salg	57 95 999
	Kundeservice, faks	57 95 806
	Resepsjon, faks	57 95 998
	Sentralbord	57 95 999
Portugal	Hjemmeside: support.euro.dell.com	
Internasjonal tilgangskode: 00	E-post: support.euro.dell.com/pt/en/emailldell/	
Landkode: 351	Teknisk støtte	707200149
	Brukerstøtte	800 300 413
	Salg	800 300 410, 800 300 411, 800 300 412, eller 21 422 07 10
	Faks	21 424 01 12
Puerto Rico	Generell støtte	1-800-805-7545
St. Kitts og Nevis	Generell støtte	gratis: 1-877-441-4731
St. Lucia	Generell støtte	1-800-882-1521
St. Vincent og Grenadinene	Generell støtte	gratis: 1-877-270-4609

Land (by) Internasjonal tilgangskode Landkode Stedskode	Avdelingsnavn eller serviceområde, hjemmeside og e-postadresse	Retningsnumre, lokale numre og gratisnumre
Singapore (Singapore)	Hjemmeside: support.ap.dell.com	
Internasjonal tilgangskode: 005	Teknisk støtte (Dimension, Inspiron og elektronikk og tilbehør)	gratis: 1800 394 7430
Landkode: 65	Teknisk støtte (OptiPlex, Latitude og Dell Precision)	gratis: 1800 394 7488
	Teknisk støtte (PowerApp, PowerEdge, PowerConnect og PowerVault)	gratis: 1800 394 7478
	Kundeservice (Penang, Malaysia)	604 633 4949
	Salg	gratis: 1 800 394 7425
Slovakia (Praha)	Hjemmeside: support.euro.dell.com	
Internasjonal tilgangskode: 00	E-post: czech_dell@dell.com	
Landkode: 421	Teknisk støtte	02 5441 5727
	Brukerstøtte	420 22537 2707
	Faks	02 5441 8328
	Teknisk, faks	02 5441 8328
	Sentralbord (salg)	02 5441 7585
Sør-Afrika (Johannesburg)	Hjemmeside: support.euro.dell.com	
Internasjonal tilgangskode: 09/091	E-post: dell_za_support@dell.com	
Landkode: 27	Gold, kjø	011 709 7713
Stedskode: 11	Teknisk støtte	011 709 7710
	Brukerstøtte	011 709 7707
	Salg	011 709 7700
	Faks	011 706 0495
	Sentralbord	011 709 7700
Land i Sørøst-Asia og Stillehavsområdet	Teknisk støtte, kundeservice og salg (Penang, Malaysia)	604 633 4810

Land (by) Internasjonal tilgangskode Landkode Stedskode	Avdelingsnavn eller serviceområde, hjemmeside og e-postadresse	Retningsnumre, lokale numre og gratisnumre
Spania (Madrid)	Hjemmeside: support.euro.dell.com	
Internasjonal tilgangskode: 00	E-post: support.euro.dell.com/es/es/emaildell/	
Landkode: 34	Privatkunder og små bedrifter	
Stedskode: 91	Teknisk støtte	902 100 130
	Brukerstøtte	902 118 540
	Salg	902 118 541
	Sentralbord	902 118 541
	Faks	902 118 539
	Store bedrifter	
	Teknisk støtte	902 100 130
	Brukerstøtte	902 115 236
	Sentralbord	91 722 92 00
	Faks	91 722 95 83
Sverige (Upplands Vasby)	Hjemmeside: support.euro.dell.com	
Internasjonal tilgangskode: 00	E-post: support.euro.dell.com/se/sv/emaildell/	
Landkode: 46	Teknisk støtte	08 590 05 199
Stedskode: 8	Personlig brukerstøtte	08 590 05 642
	Brukerstøtte for privatkunder / små bedrifter	08 587 70 527
	EPP-støtte (Employee Purchase Program)	20 140 14 44
	Teknisk støtte, faks	08 590 05 594
	Salg	08 590 05 185
Sveits (Genève)	Hjemmeside: support.euro.dell.com	
Internasjonal tilgangskode: 00	E-post: Tech_support_central_Europe@dell.com	
Landkode: 41	E-post for fransktalende HSB-kunder og store bedriftskunder:	
Stedskode: 22	support.euro.dell.com/ch/fr/emaildell/	
	Teknisk støtte (privatkunder og små bedrifter)	0844 811 411
	Teknisk støtte (store bedrifter)	0844 822 844
	Brukerstøtte (privatkunder og små bedrifter)	0848 802 202
	Brukerstøtte (store bedrifter)	0848 821 721
	Faks	022 799 01 90
	Sentralbord	022 799 01 01

Land (by) Internasjonal tilgangskode Landkode Stedskode	Avdelingsnavn eller serviceområde, hjemmeside og e-postadresse	Retningsnumre, lokale numre og gratisnumre
Taiwan	Hjemmeside: support.ap.dell.com	
Internasjonal tilgangskode: 002	E-post: ap_support@dell.com	
Landkode: 886	Teknisk støtte (OptiPlex, Latitude, Inspiron, Dimension og elektronikk og tilbehør)	gratis: 00801 86 1011
	Teknisk støtte (PowerApp, PowerEdge, PowerConnect og PowerVault)	gratis: 00801 60 1256
	Transaksjonssalg	gratis: 00801 65 1228
	Salg til store bedrifter	gratis: 00801 65 1227
Thailand	Hjemmeside: support.ap.dell.com	
Internasjonal tilgangskode: 001	Teknisk støtte (OptiPlex, Latitude og Dell Precision)	gratis: 1800 0060 07
Landkode: 66	Teknisk støtte (PowerApp, PowerEdge, PowerConnect og PowerVault)	gratis: 1880 0600 09
	Kundeservice (Penang, Malaysia)	604 633 4949
	Salg til store bedrifter	gratis: 1800 006 009
	Transaksjonssalg	gratis: 1800 006 006
Trinidad/Tobago	Generell støtte	1-800-805-8035
Turks- og Caicosøyene	Generell støtte	gratis: 1-866-540-3355
Storbritannia (Bracknell)	Hjemmeside: support.euro.dell.com	
Internasjonal tilgangskode: 00	Brukerstøtte, Internett: support.euro.dell.com/uk/en/ECare/Form/Home.asp	
Landkode: 44		
Stedskode: 1344	E-post: dell_direct_support@dell.com	
	Teknisk støtte (store bedrifter/preferansekontoeer/PAD [over 1000 ansatte])	0870 908 0500
	Teknisk støtte (direkte og generell)	0870 908 0800
	Globale kontoer, brukerstøtte	01344 373 186
	Brukerstøtte for privatkunder og små bedrifter	0870 906 0010
	Brukerstøtte for store bedrifter	01344 373 185
	Preferansekontoeer (500-5000 ansatte), brukerstøtte	0870 906 0010
	Brukerstøtte for staten	01344 373 193
	Brukerstøtte for lokale myndigheter og undervisningsinstitusjoner	01344 373 199
	Brukerstøtte for helseinstitusjoner	01344 373 194

Land (by) Internasjonal tilgangskode Landkode Stedskode	Avdelingsnavn eller serviceområde, hjemmeside og e-postadresse	Retningsnumre, lokale numre og gratisnumre
	Salg for privatkunder og små bedrifter	0870 907 4000
	Salg for store bedrifter / offentlig sektor	01344 860 456
	Privatkunder og små bedrifter, faks	0870 907 4006
Uruguay	Generell støtte	gratis: 000-413-598-2521
USA (Austin, Texas)	Automatisk tjeneste for bestillingsstatus	gratis: 1-800-433-9014
Internasjonal tilgangskode: 011	AutoTech (bærbare og stasjonære datamaskiner)	gratis: 1-800-247-9362
Landkode: 1	Forbruker (privatkunder og hjemmekontor)	
	Teknisk støtte	gratis: 1-800-624-9896
	Kundeservice	gratis: 1-800-624-9897
	Service og støtte for DellNet™	gratis: 1-877-Dellnet (1-877-335-5638)
	EPP-kunder (Employee Purchase Program)	gratis: 1-800-695-8133
	Finansiell tjenesteyting, Internett: www.dellfinancialservices.com	
	Finansiell tjenesteyting (leie/lån)	gratis: 1-877-577-3355
	Finansiell tjenesteyting (DPA (Dell Preferred Accounts))	gratis: 1-800-283-2210
	Bedrift	
	Kundestøtte og teknisk støtte	gratis: 1-800-822-8965
	EPP-kunder (Employee Purchase Program)	gratis: 1-800-695-8133
	Teknisk støtte for skrivere og projektorer	gratis: 1-877-459-7298
	Offentlige kontorer (offentlig myndighet, undervisning og helse)	
	Kundestøtte og teknisk støtte	gratis: 1-800-456-3355
	EPP-kunder (Employee Purchase Program)	gratis: 1-800-234-1490
	Dell-salg	gratis: 1-800-289-3355
		eller gratis: 1-800-879-3355
	Dell-fabrikkutsalg (ombygde Dell-datamaskiner)	gratis: 1-888-798-7561
	Salg av programvare og eksterne enheter	gratis: 1-800-671-3355
	Salg av reservedeler	gratis: 1-800-357-3355

Land (by) Internasjonal tilgangskode Landkode Stedskode	Avdelingsnavn eller serviceområde, hjemmeside og e-postadresse	Retningsnumre, lokale numre og gratisnumre
	Salg av utvidet service og garanti	gratis: 1-800-247-4618
	Faks	gratis: 1-800-727-8320
	Dell-tjenester for døve, hørselshemmede og personer med talevansker	gratis: 1-877-DELLTY (1-877-335-5889)
Jomfruøyene (USA)	Generell støtte	1-877-673-3355
Venezuela	Generell støtte	8001-3605

Tillegg

Eksportbestemmelser

Kunden aksepterer at disse produktene, som kan inneholde teknologi og programvare, er underlagt lover og bestemmelser om toll- og eksportkontroll i USA, og at de også kan være underlagt lover og bestemmelser om toll- og eksportkontroll i det landet hvor produktene blir produsert og/eller mottatt. Kunden aksepterer å følge disse lovene og bestemmelsene. Videre er det etter lovgivning i USA ikke tillatt å selge, leie eller på annen måte overføre produktene til restriksjonsbelagte sluttbrukere eller restriksjonsbelagte land. I tillegg er det ikke tillatt å selge, leie eller på annen måte overføre til eller la produktene bli brukt av en sluttbruker som er beskjeftiget med aktiviteter i tilknytning til masseødeleggelsesvåpen, inkludert men ikke begrenset til, aktiviteter knyttet til konstruksjon, utvikling, produksjon eller bruk av kjernefysiske våpen, materialer eller utstyr, missiler eller støtte for missilprosjekter, og kjemiske eller biologiske våpen.

Lisensavtale for Dell™-programvare

Denne er en juridisk avtale mellom deg, brukeren, og Dell Products, L.P. ("Dell"). Denne avtalen dekker all programvare som distribueres med Dell-produktet, og det finnes ingen egne lisensavtaler mellom deg og produsenten eller eieren av programvaren (betegnet som "programvaren"). Denne avtalen gjelder ikke for salg av programvare eller noen annen immateriell rettighet. Alle immaterielle rettigheter og rettigheter til navn i og for programvaren eies av produsenten eller eieren av programvaren. Alle rettigheter som ikke uttrykkelig overgis i denne avtalen, er reservert av produsenten eller eieren av programvaren. Når du åpner eller bryter forseglingen på programvarepakke(n), installerer eller laster ned programvaren, eller bruker programvaren som er forhåndsinstallert eller er innebygd i produktet ditt, aksepterer du å følge vilkårene i denne avtalen. Hvis du ikke godtar disse vilkårene, må du straks returnere alle programvareelementer (CDer, skriftlig materiale og emballasje) og slette all programvare som er forhåndsinstallert eller innebygd.

Du kan bare bruke én kopi av programvaren på ett produkt om gangen. Hvis du har flere lisenser for programvaren, kan du når som helst bruke så mange kopier som du har lisenser. "Bruke" betyr lasting av programvaren i midlertidig minne eller permanent lagring på produktet. Installering på en nettverksserver kun for distribusjon til andre produkter er ikke "bruk" hvis (og bare hvis) du har en separat lisens for hvert enkelt produkt som programvaren distribueres til. Du må kontrollere at det antallet personer som bruker programvaren som er installert på nettverksserveren, ikke overstiger det antallet lisenser som du har. Hvis antallet brukere av programvaren som er installert på en nettverksserver, vil overstige antallet lisenser, må du kjøpe tilleggslisenser til antallet lisenser er det samme som antallet brukere, før du kan tillate at flere bruker programvaren. Hvis du er en kommersiell kunde av Dell eller et selskap tilknyttet Dell, gir du herved Dell eller en representant valgt av Dell, rett til å gjennomføre programvarekontroller i vanlig arbeidstid, du aksepterer å samarbeide med Dell ved slik kontroll, og du aksepterer å gi Dell tilgang til all informasjon som i rimelig grad kan knyttes til din bruk av programvaren. Kontrollen vil være begrenset til verifisering av din oppfylleelsesgrad av vilkårene i denne avtalen.

Programvaren er beskyttet av opphavsrettighetslovgivningen i USA og av internasjonale avtaler. Du kan lage en kopi av programvaren som kun skal brukes som sikkerhetskopi eller til arkivering, eller til overføring av programvaren til én enkelt harddisk, forutsatt at du bruker originalen kun som sikkerhetskopi eller til arkivering. Du kan ikke leie ut eller lease programvaren eller kopiere skriftlig materiale som følger med programvaren, men du kan overføre programvaren og alt tilhørende materiale på permanent basis som del av et salg eller en overføring hvis du ikke beholder noen kopier og mottakeren aksepterer vilkårene i denne avtalen. Enhver overføring skal inkludere den nyeste oppdateringen og alle tidligere versjoner. Du kan ikke reversere, dekompile eller demontere programvaren. Hvis pakken som leveres med produktet, inneholder CDer, 3,5-tommers disketter og/eller 5,25-tommers disketter, kan du bare bruke det formatet som passer til ditt produkt. Du kan ikke bruke diskettene på en annen datamaskin eller i et annet nettverk, eller låne, leie ut, lease eller overføre dem til en annen bruker uten at denne avtalen tillater det.

Begrenset garanti

Dell garanterer at programvarediskettene og -CDene er fri for mangler i materiale og utførelse ved normal bruk i nitti (90) dager fra den datoen du mottar dem. Denne garantien er begrenset til deg og kan ikke overføres. Enhver implisitt garanti er begrenset til nitti (90) dager fra den datoen du mottar programvaren. Enkelte rettsområder tillater ikke tidsavgrensning av en implisitt garanti, og derfor er det ikke sikkert at denne begrensningen gjelder for deg. Det eneste ansvaret til Dell og Dells underleverandører, og dine eksklusive rettigheter skal være (a) refundering av kjøpesummen for programvaren, eller (b) bytte av disk som ikke oppfyller denne garantien, og som sendes med et autorisasjonsnummer for retur til Dell, for din bekostning og risiko. Denne begrensede garantien gjelder ikke hvis diskskaden skyldes uhell, feil bruk eller service eller modifisering fra andre parter enn Dell. Alle disketter som byttes, er dekket i den resterende garantiperioden eller i tretti (30) dager, avhengig av hvilken periode som er lengst.

Dell gir INGEN garantier for at programvarefunksjonene vil oppfylle dine behov, eller at bruken av programvaren vil foregå uten avbrudd eller være uten feil. Det er du som har ansvaret for å velge den programvaren som gjør at du kan oppnå de ønskede resultater, og for bruk av og resultater fra bruk av programvaren.

DELL, PÅ VEGNE AV SEG SELV OG SELSKAPETS UNDERLEVERANDØRER, FRASIER SEG ALLE ANDRE GARANTIER, EKSPLISITTE ELLER IMPLISITTE, INKLUDERT, MEN IKKE BEGRENSET TIL, IMPLISITTE GARANTIER OM SALGBARHET ELLER EGNETHET TIL ET BESTEMT FORMÅL, FOR PROGRAMVAREN OG ALT TILHØRENDE SKRIFTLIG MATERIALE. Denne begrensede garantien gir deg bestemte juridiske rettigheter. Det kan hende at du har andre rettigheter som kan variere fra rettsområde til rettsområde.

DELL ELLER DELLS UNDERLEVERANDØRER VIL IKKE UNDER NOEN OMSTENDIGHETER VÆRE ANSVARLIG FOR EVENTUELL SKADE (INKLUDERT UTEN BEGRENSNING TAPT ARBEIDSFORTJENESTE, DRIFTSAVBRUDD, TAPT FORRETNINGSINFORMASJON, ELLER ANDRE ØKONOMISKE TAP) SOM SKYLDES BRUK ELLER MANGLENDE EVNE TIL BRUK AV PROGRAMVAREN, SELV OM DELL ELLER DELLS UNDERLEVERANDØRER ER BLITT GJORT OPPMERKSOM PÅ MULIGHETEN FOR SLIKE SKADER. I enkelte rettsområder tillates ikke slike unntak for eller begrensning av ansvar ved følgeskader eller tilfeldige skader, og det er derfor ikke sikkert at begrensningene ovenfor gjelder for deg.

Generelt

Denne lisensen gjelder til den avsluttes. Den avsluttes i henhold til de vilkårene som er beskrevet ovenfor, eller hvis du ikke oppfyller vilkårene i lisensavtalen. Når lisensen avsluttes, godtar du at programvaren og tilhørende materiale og alle kopier av dette, skal ødelegges. Denne avtalen styres av lovgivningen i staten Texas. Brudd på én av bestemmelsene, innebærer brudd på hele avtalen. Hvis det avgjøres at én av bestemmelsene ikke kan håndheves, skal ikke dette resultatet påvirke håndhevingen av de resterende bestemmelsene, vilkårene eller betingelsene i denne avtalen. Avtalen er bindende for etterfølgere og overdragelsesmottakere. Dell og du er enige om å frasi dere, så langt det er tillatt etter gjeldende lovgivning, enhver rett til jury/lagrett knyttet til programvaren eller denne avtalen. Slik rettighetsfraskrivelse er ikke tillatt i alle rettsområder, og det er derfor ikke sikkert at den gjelder for deg. Du bekrefter at du har lest denne avtalen, forstår den, godtar å være underlagt avtalens vilkår og at den er den fullstendige og eneste avtaleerklæringen mellom deg og Dell vedrørende programvaren.

Dette skema er alene anvendeligt for norske konsumenter

ANGREFRISTSKJEMA

Kjære Kunde.

Du har kjøpt produkt fra DELL (Produkt) som vi har sendt deg med frakt. Dette defineres som en distansavtale og underlegges normalt angrefristloven som gir deg 14 dagers returrett.

Dersom du ikke er fornøyd med de Produkt du har mottatt, eller av andre årsaker ikke ønsker å beholde din Produkt ber vi deg fylle ut skjemaet nedenfor og legger dette i returpakken.

Generelle betingelser for retur:

- 1 Returskjemaet under må være utfylt og vedlagt returpakken for at angrefristen gjelder.
- 2 Angrefristen gjelder fra den dag pakken mottas fra transportør. Senest på dag 14 fra utlevering av dit Produkt skal skriftlig meddelelse til DELL om utnyttelse av angre retten gives. Bekreftelse eller kvittering fra transportør med dato for utleveringen må ligge ved returskjemaet nedenfor. Kopi av fakturaen fra DELL skal også være vedlagt. DELL foranstalter avhentning af Produkt efter meddelelse om utnyttelse af angre retten.
- 3 Produkt må tilbakeleveres i original emballasje uten at denne er skadet. Produkt må fremstå som nye og ikke være tatt i bruk.
- 4 Dersom retur skjer p.g.a. defekt eller mangel ved varen må feilbeskrivelse fra deg følge med.
- 5 Du er ansvarlig for Produkt til den er utlevert fra transportør.
- 6 DELL tilbakebetaler ikke frakt som påløp ved utsendelse eller retur av varen.
- 7 Det innrømmes ikke retur på programvare, med mindre dette skjer p.g.a. at du ikke kan akseptere licensbetingelseme. Dette av hensyn til kopiering og lisensregler.
- 8 Skriver gis kun retur på dersom den er ubrukt, d.v.s. at toner/blekkpatron ikke er åpnet.
- 9 Angrefristen gjelder ikke ved næringskjøp.

Kundens navn:

Faktura nummer:Ordrenummer:

Kontonummer: | _ | _ | _ | _ | _ | _ | _ | _ | _ | _ | _ | _ | (Manglende kontonummer medfører gebyr!)

Jeg bekrefter med dette at det jeg returnerer er i samme stand som da jeg mottok det.

Vedlagt er kvittering fra transportør som viser når jeg mottok forsendelsen samt kopi av fakturaen fra DELL som er angitt med nummer over.

Jeg er kjent med betingelsene for returretten og har meddelt at jeg ønsker at returnere iht. til disse innen de 14 dagene jeg har som frist til dette.

Sted:

Dato:

Signatur:

Stikkordregister

A

Avansert (kategori), 46
avbryt (Cancel), knapp, 16

B

blekkpatroner
 bytte, 51
 justere, 55
 rengjøre, 55

D

Dell
 kontakte, 63
Dell Alt-i-ett-løsninger
 bruke, 43
 Forhåndsvisning, område, 45
 Kopier (område), 44
 Produktivitetsverktøy, 44
 Skann (område), 44
 åpne, 44
Dell Picture Studio, 47
dyser, blekkpatron
 rengjøre, 55

E

e-post
 dokument, 36
 skannet element, 36

F

fakse, 37
feilmelding
 Data error (datafeil), 61
 Ink Low (lite blekk), 60
 Paper feed error
 (papirmatefeil), 62
 Paper jam (papirstopp), 61
 Paper tray empty (papirskuffen
 er tom), 61
 Print carrier error (feil ved
 patronholder), 61
 Scan carrier error (feil ved
 skanneholderen), 62
 System control error
 (systemkontrollfeil), 62
feilmeldinger
 Data error (datafeil), 61
 Ink Low (lite blekk), 60
 Paper feed error
 (papirmatefeil), 62
 Paper jam (papirstopp), 61
 Paper tray empty (papirskuffen
 er tom), 61

Print carrier error (feil ved
 patronholder), 61
Scan carrier error (feil ved
 skanneholderen), 62
System control error
 (systemkontrollfeil), 62

feilsøking

 Lite blekk, melding, 60
 Tom for papir, melding, 61

flere kopier, 46

fotografier
 skrive ut, 26

fotokort
 legge i, 22

fotopapir
 legge i, 22

G

glanset papir
 legge i, 22
gratulasjonskort
 legge i, 22

J

justere blekkpatroner, 55

K

- kartotek kort
 - legge i, 22
 - knapper, kontrollpanel
 - av/på, 16
 - avbryt (Cancel), 16
 - pil ned, 15
 - kontrollpanel
 - bruke, 15
 - kopiere med, 28
 - konvolutter
 - legge i, 21
 - kopier, 28
 - kopiere
 - kontrollpanel, 28
 - programvare, 29
 - kort
 - legge i, 22
- ## L
- legge i
 - fotokort, 22
 - fotopapir, 22
 - gratulasjonskort, 22
 - kartotek kort, 22
 - konvolutter, 21
 - kort, 22
 - postkort, 22
 - påstrykningspapir, 22
 - transparenter, 22
 - Lite blekk, melding, 60

P

- Papirskuffen er tom, melding, 61
- Papirstopp, melding, 61
- papirtypesensor, 18
 - deaktivere, 19
- patroner
 - bytte, 51
 - justere, 55
- PictBridge, 28
- postkort
 - legge i, 22
- programvare
 - avinstallere, 48
 - Dell Alt-i-ett-løsninger, 43
 - installere på nytt, 48
 - Utskriftsinnstillinger, 45
- påstrykningspapir
 - legge i, 22

R

- rengjøre
 - blekkdyser, 55

S

- skrive ut uten kantlinjer, 27
- spesialpapir
 - fotokort, 22
 - fotopapir, 22
 - glanset, 22
 - gratulasjonskort, 22
 - kartotek kort, 22
 - konvolutter, 21

- kort, 22
- postkort, 22
- påstrykningspapir, 22
- transparenter, 22

støtte

- kontakte Dell, 63

U

- Utskriftsinnstillinger
 - Avansert (kategori), 46
 - Utskriftsoppsett (kategori), 46
 - Vedlikehold (kategori), 47
 - åpne, 45
- Utskriftsoppsett (kategori), 46
- utskuff, 12

V

- Vedlikehold (kategori), 47